

 **WERKU®**

2019-2020



**Prefacio**  
**Preface**  
Prefácio

**Werku proporciona  
herramientas de calidad  
al precio correcto, sin  
renunciar al diseño y la  
innovación tecnológica.  
Con esta simple filosofía,  
cada día más usuarios  
compran Werku.**

**Werku provides quality tools  
at the right price, without  
giving up design and  
technological innovation.  
With this simple philosophy,  
every day more users  
buy Werku.**

Werku fornece ferramentas de  
qualidade a um preço justo,  
sem comprometer o desenho  
e a inovação tecnológica.  
Com esta filosofia simples,  
todos os dias mais usuários  
compram Werku.

**Contenido**  
**Contents**  
Contido

**Herramientas eléctricas**  
**Herramientas manuales**  
**Herramientas neumáticas y airless**  
**Escaleras y plataformas**  
**Protección y seguridad**  
**Químicos técnicos**

Power tools  
Hand tools  
Pneumatic and airless tools  
Ladders and platforms  
Protection and safety  
Technical chemicals

Ferramentas elétricas  
Ferramentas manuais  
Ferramentas pneumáticas e airless  
Escadas e plataformas  
Proteção e segurança  
Químicos técnicos



**Herramientas eléctricas**  
Power tools  
Ferramentas eléctricas

## Lijadora circular paredes-techos

Circular wall-ceiling sander

Lixadora circular paredes-tetos

**Incluye 6 discos lijado**  
Includes 6 sanding discs  
Inclui 6 discos lixado

**Sistema extracción compatible con aspirador**  
Extraction system compatible with vacuum cleaner  
Sistema extracção compatible com aspirador

**Extensible y plegable**  
Extendable and foldable  
Extensível e dobrável

**Fijación Velcro**  
Velcro fixation  
Fixação Velcro

<b>Referencia</b> Item Referência	<b>WK400030</b> 2 / 001-118.000
<b>Potencia</b> Power Potência	600 W
<b>Revoluciones</b> Speed rate Rotações	600-1500 RPM
<b>Velocidades</b> Speeds Velocidades	5
<b>Diámetro disco</b> Disc diameter Diâmetro disco	225 MM
<b>Largo total</b> Total length Comprimento total	1100-1650 MM
<b>Graduación</b> Graduation Gradação	0-45°
<b>Código barras</b> Barcode Código barras	8 424835 003487



## Lijadora circular-triangular paredes-techos

Circular-triangular wall-ceiling sander

Lixadora circular-triangular paredes-tetos

**Incluye 12 discos lijado**  
Includes 12 sanding discs  
Inclui 12 discos lixado

**Sistema extracción compatible con aspirador**  
Extraction system compatible with vacuum cleaner  
Sistema extracção compatible com aspirador

**Extensible y plegable**  
Extendable and foldable  
Extensível e dobrável

**Fijación Velcro**  
Velcro fixation  
Fixação Velcro

<b>Referencia</b> Item Referência	<b>WK400080</b> 2 / 001-142.000
<b>Potencia</b> Power Potência	600 W
<b>Revoluciones</b> Speed rate Rotações	600-1500 RPM
<b>Velocidades</b> Speeds Velocidades	5
<b>Diámetro disco circular</b> Circular disc diameter Diâmetro disco circular	225 MM
<b>Medidas disco triangular</b> Triangular disc measures Medidas disco triangular	285 X 285 X 285 MM
<b>Largo total</b> Total length Comprimento total	1100-1650 MM
<b>Graduación</b> Graduation Gradação	0-45°
<b>Código barras</b> Barcode Código barras	8 424835 006440



## Lijadora circular paredes

Circular wall sander

Lixadora circular paredes

**Incluye 6 discos lijado, colector polvo y correa de uso**  
Includes 6 sanding discs, dust collector and usage belt  
Inclui 6 discos lixado, colector pó e correia de uso

**Sistema extracción**  
Extraction system  
Sistema extracção

**Mango auxiliar 2 posiciones**  
Auxiliary handle 2 positions  
Punho auxiliar 2 posições

**Fijación Velcro**  
Velcro fixation  
Fixação Velcro

<b>Referencia</b> Item Referência	<b>WK403250</b> 2 / 001-079.500
<b>Potencia</b> Power Potência	1220 W
<b>Revoluciones</b> Speed rate Rotações	1500-2300 RPM
<b>Velocidades</b> Speeds Velocidades	5
<b>Diámetro disco</b> Disc diameter Diâmetro disco	225 MM
<b>Código barras</b> Barcode Código barras	8 424835 003531



## Lijadora circular paredes-techos

Circular wall-ceiling sander

Lixadora circular paredes-tetos

**Incluye 6 discos lijado**  
Includes 6 sanding discs  
Inclui 6 discos lixado

**Sistema extracción compatible con aspirador**  
Extraction system compatible with vacuum cleaner  
Sistema extracção compatible com aspirador

**Extensible**  
Extendable  
Extensível

**Fijación Velcro**  
Velcro fixation  
Fixação Velcro



<b>Referencia</b> Item Referência	<b>WK403070</b> 2 / 001-146.000
<b>Potencia</b> Power Potência	600 W
<b>Revoluciones</b> Speed rate Rotações	600-1500 RPM
<b>Velocidades</b> Speeds Velocidades	5
<b>Diámetro disco</b> Disc diameter Diâmetro disco	225 MM
<b>Largo total</b> Total length Comprimento total	1100-1900 MM
<b>Graduación</b> Graduation Graduação	0-45°
<b>Código barras</b> Barcode Código barras	8 424835 001216



## Lijadora circular paredes-techos

Circular wall-ceiling sander

Lixadora circular paredes-tetos

**Incluye 6 discos lijado**  
Includes 6 sanding discs  
Inclui 6 discos lixado

**Sistema extracción compatible con aspirador**  
Extraction system compatible with vacuum cleaner  
Sistema extracção compatible com aspirador

**Extensible y plegable**  
Extendable and foldable  
Extensível e dobrável

**Fijación Velcro**  
Velcro fixation  
Fixação Velcro



<b>Referencia</b> Item Referência	<b>WK403080</b> 2 / 001-168.800
<b>Potencia</b> Power Potência	600 W
<b>Revoluciones</b> Speed rate Rotações	0-1000 RPM
<b>Velocidades</b> Speeds Velocidades	5
<b>Diámetro disco</b> Disc diameter Diâmetro disco	225 MM
<b>Largo total</b> Total length Comprimento total	1230-2200 MM
<b>Graduación</b> Graduation Graduação	0-45°
<b>Código barras</b> Barcode Código barras	8 424835 001896



## Lijadora circular paredes-techos hormigón

Circular concrete wall-ceiling sander

Lixadora circular paredes-tetos concreto

### Incluye disco diamante lijado

Includes diamond sanding disc  
Inclui disco diamante lixado

### Sistema extracción compatible con aspirador

Extraction system compatible with vacuum cleaner  
Sistema extracção compatible com aspirador

### Extensible

Extendable  
Extensível

### Mango auxiliar

Auxiliary handle  
Punho auxiliar



Referencia Item Referência	<b>WK400210</b> 2 / 001-169.400
Potencia Power Potência	1000 W
Revoluciones Speed rate Rotações	1700-3500 RPM
Velocidades Speeds Velocidades	7
Medidas disco Disc measures Medidas disco	125 X 22 MM
Medida eje Spindle measure Medida eixo	M14
Largo total Total length Comprimento total	1100-1700 MM
Graduación Graduation Graduação	0-45°
Código barras Barcode Código barras	8 424835 007294



## Lijadora circular paredes hormigón

Circular concrete wall sander

Lixadora circular paredes concreto

### Incluye disco diamante lijado

Includes diamond sanding disc  
Inclui disco diamante lixado

### Sistema extracción compatible con aspirador

Extraction system compatible with vacuum cleaner  
Sistema extracção compatible com aspirador

### Mango auxiliar

Auxiliary handle  
Punho auxiliar



Referencia Item Referência	<b>WK400200</b> 2 / 001-128.600
Potencia Power Potência	1500 W
Revoluciones Speed rate Rotações	2500-4500 RPM
Velocidades Speeds Velocidades	7
Medidas disco Disc measures Medidas disco	125 X 22 MM
Medida eje Spindle measure Medida eixo	M14
Código barras Barcode Código barras	8 424835 007287



## Lijadora-pulidora circular paredes mortero-yeso

Circular mortar-drywall sander-polisher

Lixadora-polidora circular paredes argamassa-gesso

Incluye 4 discos (esponja, rascador, talocha y lija)  
Includes 4 discs (sponge, scraper, trowel and sanding)  
Inclui 4 discos (esponja, rascador, talocha e lixa)

Mango auxiliar  
Auxiliary handle  
Punho auxiliar



Referencia Item Referência	<b>WK401090</b> 1 / 001-129.500
Potencia Power Potência	710 W
Revoluciones Speed rate Rotações	110 RPM
Diámetro disco Disc diameter Diâmetro disco	390 MM
Medida eje Spindle measure Medida eixo	M6
Código barras Barcode Código barras	8 424835 008215



## Cepillo paredes hormigón

Concrete wall planer

Plaina paredes concreto

Incluye tubo extracción  
Includes extraction tube  
Inclui tubo extracção

Sistema extracción compatible con aspirador  
Extraction system compatible with vacuum cleaner  
Sistema extracção compatible com aspirador

Mango auxiliar  
Auxiliary handle  
Punho auxiliar



Referencia Item Referência	<b>WK401100</b> 1 / 001-149.500
Potencia Power Potência	1200 W
Revoluciones Speed rate Rotações	9600 RPM
Ancho cepillado Planing width Largura plainado	52 MM
Profundidad cepillado Planing depth Profundidade plainado	0-3.5 MM
Código barras Barcode Código barras	8 424835 008222



## Rozadora paredes

Wall chaser

Roçadora paredes

Incluye disco corte y colector polvo  
Includes cutting disc and dust collector  
Inclui disco corte e colector pó

Sistema extracción  
Extraction system  
Sistema extracção

Mango auxiliar  
Auxiliary handle  
Punho auxiliar



Referencia Item Referência	<b>WK403230</b> 2 / 001-149.500
Potencia Power Potência	2400 W
Revoluciones Speed rate Rotações	8000 RPM
Medidas disco Disc measures Medidas disco	150 X 22 MM
Medida eje Spindle measure Medida eixo	M8
Profundidad corte Cutting depth Profundidade corte	8-43 MM
Ancho corte Cutting width Largura corte	28 MM
Código barras Barcode Código barras	8 424835 009052





**Aspirador seco-húmedo**  
**Dry-wet vacuum cleaner**  
 Aspirador seco-úmido

**Incluye accesorios limpieza**  
 Includes cleaning accessories  
 Inclui acessórios limpeza

**Tanque acero inoxidable**  
 Stainless steel tank  
 Tanque aço inoxidável

**Función sincronización**  
 Synchronisation function  
 Função sincronização

**Filtro HEPA**  
 HEPA filter  
 Filtro HEPA



<b>Referencia Item</b> Referência	<b>WK402010</b> 1 / 001-071.900
<b>Potencia Power</b> Potência	1300 W
<b>Volumen depósito Tank volume</b> Volume depósito	20 L
<b>Caudal aire Air flow</b> Caudal ar	3500 LPM
<b>Presión succión Vacuum pressure</b> Pressão sucção	180 MBAR
<b>Sincronización Synchronisation</b> Sincronização	≤ 2000 W
<b>Código barras Barcode</b> Código barras	8 424835 007218



**Aspirador seco-húmedo**  
**Dry-wet vacuum cleaner**  
 Aspirador seco-úmido

**Incluye accesorios limpieza**  
 Includes cleaning accessories  
 Inclui acessórios limpeza

**Tanque acero inoxidable**  
 Stainless steel tank  
 Tanque aço inoxidável

**Función sincronización**  
 Synchronisation function  
 Função sincronização

**Filtro HEPA**  
 HEPA filter  
 Filtro HEPA



<b>Referencia Item</b> Referência	<b>WK402030</b> 1 / 001-105.800
<b>Potencia Power</b> Potência	1500 W
<b>Volumen depósito Tank volume</b> Volume depósito	40 L
<b>Caudal aire Air flow</b> Caudal ar	3500 LPM
<b>Presión succión Vacuum pressure</b> Pressão sucção	180 MBAR
<b>Sincronización Synchronisation</b> Sincronização	≤ 2000 W
<b>Código barras Barcode</b> Código barras	8 424835 007232



**Aspirador seco-húmedo**  
**Dry-wet vacuum cleaner**  
 Aspirador seco-úmido

**Incluye accesorios limpieza**  
 Includes cleaning accessories  
 Inclui acessórios limpeza

**Tanque acero inoxidable**  
 Stainless steel tank  
 Tanque aço inoxidável

**Función sincronización**  
 Synchronisation function  
 Função sincronização

**Filtro HEPA**  
 HEPA filter  
 Filtro HEPA



<b>Referencia Item</b> Referência	<b>WK402020</b> 1 / 001-079.500
<b>Potencia Power</b> Potência	1400 W
<b>Volumen depósito Tank volume</b> Volume depósito	30 L
<b>Caudal aire Air flow</b> Caudal ar	3500 LPM
<b>Presión succión Vacuum pressure</b> Pressão sucção	180 MBAR
<b>Sincronización Synchronisation</b> Sincronização	≤ 2000 W
<b>Código barras Barcode</b> Código barras	8 424835 007225



**Bolsa polvo reutilizable**  
**Reusable dustbag**  
 Saco pó reutilizável

**Polipropileno SMS**  
 SMS polypropylene  
 Polipropileno SMS



<b>Referencia Item</b> Referência	<b>WK301420</b> 25 / 001-006.000	<b>WK301430</b> 20 / 001-007.200
<b>Volumen depósito Tank volume</b> Volume depósito	20 L	30-40 L
<b>Medidas bolsa Bag measures</b> Medidas saco	27 X 60 CM	37 X 60 CM
<b>Diámetro entrada Inlet diameter</b> Diámetro entrada	72 MM	72 MM
<b>Unidades Pieces</b> Unidades	2	2
<b>Código barras Barcode</b> Código barras	8 424835 008390	8 424835 008383

**Mezclador**  
Mixer  
Misturador

Incluye varilla mezcladora  
Includes mixer stirrer  
Inclui varilha misturadora

Función reversible  
Reversible function  
Função reversível

Mango auxiliar 3 posiciones  
Auxiliary handle 3 positions  
Punho auxiliar 3 posições



Referencia Item Referência	<b>WK403140</b> 4 / 001-052.600
Potencia Power Potência	1050 W
Revoluciones Speed rate Rotações	0-580 RPM
Par máximo Maximum torque Binário máximo	45 NM
Medida eje Spindle measure Medida eixo	M14
Diámetro mezclador Mixer diameter Diámetro misturador	120 MM
Largo varilla Stirrer length Comprimento varinha	600 MM
Capacidad mezclado Mixing capacity Capacidade misturado	50 KG
Código barras Barcode Código barras	8 424835 505059



**Mezclador**  
Mixer  
Misturador

Incluye varilla mezcladora  
Includes mixer stirrer  
Inclui varilha misturadora

Selector velocidades  
Speed selector  
Selector velocidades

Selector rango revoluciones  
Speed range selector  
Selector nivel rotações

Referencia Item Referência	<b>WK400120</b> 2 / 001-067.500	<b>WK400130</b> 2 / 001-071.500
Potencia Power Potência	1200 W	1600 W
Revoluciones Speed rate Rotações	0-480/0-800 RPM	180-460/300-750 RPM
Velocidades Speeds Velocidades	12 (6X2)	12 (6X2)
Par máximo Maximum torque Binário máximo	50 NM	60 NM
Medida eje Spindle measure Medida eixo	M14	M14
Diámetro mezclador Mixer diameter Diámetro misturador	140 MM	140 MM
Largo varilla Stirrer length Comprimento varinha	600 MM	600 MM
Capacidad mezclado Mixing capacity Capacidade misturado	60 KG	75 KG
Código barras Barcode Código barras	8 424835 003371	8 424835 001339



**Mezclador doble**  
Double mixer  
Misturador duplo

Incluye 2 varillas mezcladoras  
Includes 2 mixer stirrers  
Inclui 2 varilhas misturadoras

Selector velocidades  
Speed selector  
Selector velocidades

Selector rango revoluciones  
Speed range selector  
Selector nivel rotações

Referencia Item Referência	<b>WK403240</b> 2 / 001-096.500
Potencia Power Potência	1600 W
Revoluciones Speed rate Rotações	200-480/250-680 RPM
Velocidades Speeds Velocidades	12 (6X2)
Par máximo Maximum torque Binário máximo	70 NM
Medida eje Spindle measure Medida eixo	HEX13
Diámetro mezclador Mixer diameter Diámetro misturador	120 MM
Largo varilla Stirrer length Comprimento varinha	550 MM
Capacidad mezclado Mixing capacity Capacidade misturado	100 KG
Código barras Barcode Código barras	8 424835 007980



Click System

Click System



**Varilla mezclador**  
Mixer stirrer  
Varinha misturador

Para mezcla viscosidad baja  
For low viscosity mixture  
Para mistura viscosidade baixa



Referencia Item Referência	WK602210 12 / 006-001.500	WK602220 12 / 006-001.700	WK602230 12 / 006-002.700	WK602240 12 / 006-003.100
Conexión Connection Conexão	HEX	HEX	HEX	HEX
Largo Length Comprimento	400 MM	400 MM	600 MM	600 MM
Diámetro Diameter Diâmetro	60 MM	80 MM	100 MM	120 MM
Capacidad mezclado Mixing capacity Capacidade misturado	5-10 KG	5-15 KG	10-25 KG	15-30 KG
Código barras Barcode Código barras	8 424835 001421	8 424835 001155	8 424835 002497	8 424835 001162

**Varilla mezclador**  
Mixer stirrer  
Varinha misturador

Para mezcla viscosidad media  
For medium viscosity mixture  
Para mistura viscosidade media



Referencia Item Referência	WK602100 6 / 001-003.300	WK602110 6 / 001-003.900
Conexión Connection Conexão	HEX	HEX
Largo Length Comprimento	600 MM	600 MM
Diámetro Diameter Diâmetro	100 MM	120 MM
Capacidad mezclado Mixing capacity Capacidade misturado	10-25 KG	15-30 KG
Código barras Barcode Código barras	8 424835 510022	8 424835 002855

**Varilla mezclador**  
Mixer stirrer  
Varinha misturador

Para mezcla viscosidad alta  
For high viscosity mixture  
Para mistura viscosidade alta



Referencia Item Referência	WK602080 6 / 001-004.500	WK602090 6 / 001-005.100
Conexión Connection Conexão	HEX	HEX
Largo Length Comprimento	600 MM	600 MM
Diámetro Diameter Diâmetro	100 MM	120 MM
Capacidad mezclado Mixing capacity Capacidade misturado	10-25 KG	15-30 KG
Código barras Barcode Código barras	8 424835 006631	8 424835 006648

**Varilla mezclador**  
Mixer stirrer  
Varinha misturador

Para mezcla viscosidad media  
For medium viscosity mixture  
Para mistura viscosidade media



Referencia Item Referência	WK602010 6 / 001-004.800	WK602020 6 / 001-005.400
Conexión Connection Conexão	M14	M14
Largo Length Comprimento	600 MM	600 MM
Diámetro Diameter Diâmetro	120 MM	140 MM
Capacidad mezclado Mixing capacity Capacidade misturado	15-30 KG	15-60 KG
Código barras Barcode Código barras	8 424835 001018	8 424835 003869

**Varilla mezclador**  
Mixer stirrer  
Varinha misturador

Para mezcla viscosidad alta  
For high viscosity mixture  
Para mistura viscosidade alta



Referencia Item Referência	WK602030 6 / 001-006.000	WK602040 6 / 001-006.600
Conexión Connection Conexão	M14	M14
Largo Length Comprimento	600 MM	600 MM
Diámetro Diameter Diâmetro	120 MM	140 MM
Capacidad mezclado Mixing capacity Capacidade misturado	15-30 KG	15-60 KG
Código barras Barcode Código barras	8 424835 006655	8 424835 006662

**Pistola pintar succión HVLP**  
**HVLP suction paint spray gun**  
 Pistola pintar sucção HVLP

**Incluye viscosímetro**  
 Includes viscometer  
 Inclui viscosímetro

**Cabezal pistola liberación rápida**  
 Quick release pistol head  
 Cabeçal pistola liberação rápida

**Cabezal pistola intercambiable**  
 Interchangeable pistol head  
 Cabeçal pistola intercambiável

**Control dirección abanico y fluido**  
 Pattern and fluid spray control  
 Controle direção leque e fluido



<b>Referencia</b> Item Referência	<b>WK401200</b> 6 / 001-036.500
<b>Potencia</b> Power Potência	500 W
<b>Presión máxima</b> Maximum pressure Pressão máxima	140 BAR
<b>Diámetro paso fluido</b> Nozzle diameter Diâmetro passagem fluido	1.8 / 2.6 MM
<b>Viscosidad máxima</b> Maximum viscosity Viscosidade máxima	80 DIN SEC
<b>Capacidad depósito</b> Cup capacity Capacidade depósito	800 ML
<b>Pulverización</b> Spraying Pulverização	800 ML MIN
<b>Código barras</b> Barcode Código barras	8 424835 007669



**Pistola pintar succión turbina HVLP**  
**HVLP turbine suction paint spray gun**  
 Pistola pintar sucção turbina HVLP

**Incluye viscosímetro y correa de uso**  
 Includes viscometer and usage belt  
 Inclui viscosímetro e correia de uso

**Cabezal pistola liberación rápida**  
 Quick release pistol head  
 Cabeçal pistola liberação rápida

**Cabezal pistola intercambiable**  
 Interchangeable pistol head  
 Cabeçal pistola intercambiável

**Control dirección abanico y fluido**  
 Pattern and fluid spray control  
 Controle direção leque e fluido



<b>Referencia</b> Item Referência	<b>WK401210</b> 2 / 001-048.400
<b>Potencia</b> Power Potência	650 W
<b>Presión máxima</b> Maximum pressure Pressão máxima	140 BAR
<b>Diámetro paso fluido</b> Nozzle diameter Diâmetro passagem fluido	1.8 / 2.6 MM
<b>Viscosidad máxima</b> Maximum viscosity Viscosidade máxima	80 DIN SEC
<b>Capacidad depósito</b> Cup capacity Capacidade depósito	800 ML
<b>Pulverización</b> Spraying Pulverização	800 ML MIN
<b>Largo manguera</b> Hose length Comprimento mangueira	1.8 M
<b>Código barras</b> Barcode Código barras	8 424835 007676



**Pistola pintar succión turbina-trolley HVLP**  
**HVLP turbine-trolley suction paint spray gun**  
 Pistola pintar sucção turbina-trolley HVLP

**Incluye viscosímetro**  
 Includes viscometer  
 Inclui viscosímetro

**Cabezal pistola liberación rápida**  
 Quick release pistol head  
 Cabeçal pistola liberação rápida

**Cabezal pistola intercambiable**  
 Interchangeable pistol head  
 Cabeçal pistola intercambiável

**Control dirección abanico y fluido**  
 Pattern and fluid spray control  
 Controle direção leque e fluido



<b>Referencia</b> Item Referência	<b>WK401180</b> 2 / 001-056.800
<b>Potencia</b> Power Potência	750 W
<b>Presión máxima</b> Maximum pressure Pressão máxima	140 BAR
<b>Diámetro paso fluido</b> Nozzle diameter Diâmetro passagem fluido	1.8 / 2.6 MM
<b>Viscosidad máxima</b> Maximum viscosity Viscosidade máxima	80 DIN SEC
<b>Capacidad depósito</b> Cup capacity Capacidade depósito	800 ML
<b>Pulverización</b> Spraying Pulverização	800 ML MIN
<b>Largo manguera</b> Hose length Comprimento mangueira	3 M
<b>Código barras</b> Barcode Código barras	8 424835 007652



## Pistola aire caliente

### Hot air gun

Pistola ar quente

Incluye 6 accesorios rascado  
Includes 6 scraper accessories  
Inclui 6 acessórios raspagem



Referencia Item Referència	<b>WK402060</b> 10 / 001-016.500
Potencia Power Potència	2000 W
Caudal aire Air flow Caudal ar	300-500 LPM
Velocidades Speeds Velocidades	2
Temperatura Temperature Temperatura	350-600° C
Código barras Barcode Código barras	8 424835 007461



## Pistola aire caliente

### Hot air gun

Pistola ar quente

Incluye 6 accesorios rascado  
Includes 6 scraper accessories  
Inclui 6 acessórios raspagem

Control gradual temperatura  
Gradual temperature control  
Controle gradual temperatura



Referencia Item Referència	<b>WK402070</b> 10 / 001-025.000
Potencia Power Potència	2000 W
Caudal aire Air flow Caudal ar	300-500 LPM
Velocidades Speeds Velocidades	3
Temperatura Temperature Temperatura	50-600° C
Código barras Barcode Código barras	8 424835 007645



## Pistola aire caliente digital

### Digital hot air gun

Pistola ar quente digital

Incluye 6 accesorios rascado  
Includes 6 scraper accessories  
Inclui 6 acessórios raspagem

Control gradual temperatura  
Gradual temperature control  
Controle gradual temperatura

Display digital  
Digital display  
Display digital



Referencia Item Referència	<b>WK402080</b> 10 / 001-033.500
Potencia Power Potència	2000 W
Caudal aire Air flow Caudal ar	300-500 LPM
Velocidades Speeds Velocidades	3
Temperatura Temperature Temperatura	50-600° C
Código barras Barcode Código barras	8 424835 007454





**Lijadora triangular**  
Triangular sander  
Lixadora triangular

**Incluye hoja lijado y colector polvo**  
Includes sanding sheet and dust collector  
Inclui folha lixada e colector pó

**Para uso con una sola mano**  
For one-hand use  
Para uso com uma só mão

**Sistema extracción**  
Extraction system  
Sistema extracção

**Fijación Velcro**  
Velcro fixing  
Fixação Velcro



<b>Referencia</b> Item Referência	<b>WK400040</b> 10 / 001-020.800
<b>Potencia</b> Power Potência	200 W
<b>Revoluciones</b> Speed rate Rotações	15000 RPM
<b>Medidas base</b> Base measures Medidas base	80 X 140 MM
<b>Medidas lija</b> Sanding sheet measures Medidas lixa	80 X 140 MM
<b>Diámetro órbita</b> Orbital diameter Diâmetro órbita	2 MM
<b>Código barras</b> Barcode Código barras	8 424835 003838



**Lijadora rectangular**  
Rectangular sander  
Lixadora rectangular

**Incluye hoja lijado y colector polvo**  
Includes sanding sheet and dust collector  
Inclui folha lixada e colector pó

**Sistema extracción**  
Extraction system  
Sistema extracção



<b>Referencia</b> Item Referência	<b>WK403150</b> 8 / 001-027.300
<b>Potencia</b> Power Potência	240 W
<b>Revoluciones</b> Speed rate Rotações	6000-12000 RPM
<b>Velocidades</b> Speeds Velocidades	6
<b>Medidas base</b> Base measures Medidas base	90 X 187 MM
<b>Medidas lija</b> Sanding sheet measures Medidas lixa	90 X 230 MM
<b>Diámetro órbita</b> Orbital diameter Diâmetro órbita	2 MM
<b>Código barras</b> Barcode Código barras	8 424835 005818



**Lijadora rectangular**  
Rectangular sander  
Lixadora rectangular

**Incluye hoja lijado y colector polvo**  
Includes sanding sheet and dust collector  
Inclui folha lixada e colector pó

**Para uso con una sola mano**  
For one-hand use  
Para uso com uma só mão

**Sistema extracción**  
Extraction system  
Sistema extracção



<b>Referencia</b> Item Referência	<b>WK400050</b> 10 / 001-024.800
<b>Potencia</b> Power Potência	240 W
<b>Revoluciones</b> Speed rate Rotações	13000 RPM
<b>Medidas base</b> Base measures Medidas base	110 X 100 MM
<b>Medidas lija</b> Sanding sheet measures Medidas lixa	110 X 140 MM
<b>Diámetro órbita</b> Orbital diameter Diâmetro órbita	2 MM
<b>Código barras</b> Barcode Código barras	8 424835 006013



**Lijadora rectangular**  
Rectangular sander  
Lixadora rectangular

**Incluye hoja lijado y colector polvo**  
Includes sanding sheet and dust collector  
Inclui folha lixada e colector pó

**Sistema extracción**  
Extraction system  
Sistema extracção



<b>Referencia</b> Item Referência	<b>WK403020</b> 8 / 001-034.100
<b>Potencia</b> Power Potência	350 W
<b>Revoluciones</b> Speed rate Rotações	6000-12000 RPM
<b>Velocidades</b> Speeds Velocidades	6
<b>Medidas base</b> Base measures Medidas base	115 X 230 MM
<b>Medidas lija</b> Sanding sheet measures Medidas lixa	115 X 280 MM
<b>Diámetro órbita</b> Orbital diameter Diâmetro órbita	2 MM
<b>Código barras</b> Barcode Código barras	8 424835 004170



**Lijadora circular**  
Circular sander  
Lixadora circular

**Incluye disco lijado y colector polvo**  
Includes sanding disc and dust collector  
Inclui disco lixado e colector pó

**Sistema extracción**  
Extraction system  
Sistema extracção

**Fijación Velcro**  
Velcro fixing  
Fixação Velcro



<b>Referencia</b> Item Referência	<b>WK40060</b> 8 / 001-034.200
<b>Potencia</b> Power Potência	450 W
<b>Revoluciones</b> Speed rate Rotações	6000-12000 RPM
<b>Diámetro disco</b> Disc diameter Diâmetro disco	150 MM
<b>Diámetro órbita</b> Orbital diameter Diâmetro órbita	2 MM
<b>Código barras</b> Barcode Código barras	8 424835 006020



**Lijadora banda**  
Belt sander  
Lixadora rolos

**Incluye banda lijado y colector polvo**  
Includes sanding belt and dust collector  
Inclui rolo lixado e colector pó

**Función lijadora banco**  
Bench sander function  
Função lixadora bancada

**Sistema extracción**  
Extraction system  
Sistema extracção

**Mango auxiliar orientable**  
Adjustable auxiliary handle  
Punho auxiliar orientável



<b>Referencia</b> Item Referência	<b>WK402750</b> 6 / 001-048.000
<b>Potencia</b> Power Potência	1010 W
<b>Velocidad</b> Speed Velocidade	120-380 MPM
<b>Velocidades</b> Speeds Velocidades	6
<b>Superficie lijado</b> Sanding surface Superfície lixada	76 X 130 MM
<b>Medidas lija</b> Sanding sheet measures Medidas lixa	76 X 533 MM
<b>Código barras</b> Barcode Código barras	8 424835 004859



**Lijadora triangular**  
Triangular sander  
Lixadora triangular

**Incluye hoja lijado**  
Includes sanding sheet  
Inclui folha lixada

**Sistema extracción**  
Extraction system  
Sistema extracção

**Fijación Velcro**  
Velcro fixing  
Fixação Velcro



<b>Referencia</b> Item Referência	<b>WK40070</b> 10 / 001-028.500
<b>Potencia</b> Power Potência	300 W
<b>Revoluciones</b> Speed rate Rotações	6000-10000 RPM
<b>Velocidades</b> Speeds Velocidades	6
<b>Medidas base</b> Base measures Medidas base	90 X 90 X 90 MM
<b>Medidas lija</b> Sanding sheet measures Medidas lixa	90 X 90 X 90 MM
<b>Diámetro órbita</b> Orbital diameter Diâmetro órbita	2 MM
<b>Código barras</b> Barcode Código barras	8 424835 006396



**Lijadora banda**  
Belt sander  
Lixadora rolos

**Incluye banda lijado y colector polvo**  
Includes sanding belt and dust collector  
Inclui rolo lixado e colector pó

**Sistema extracción**  
Extraction system  
Sistema extracção



<b>Referencia</b> Item Referência	<b>WK400150</b> 4 / 001-073.800
<b>Potencia</b> Power Potência	1400 W
<b>Velocidad</b> Speed Velocidade	550 MPM
<b>Superficie lijado</b> Sanding surface Superfície lixada	100 X 200 MM
<b>Medidas lija</b> Sanding sheet measures Medidas lixa	100 X 610 MM
<b>Código barras</b> Barcode Código barras	8 424835 006730



## Lijadora circular rotorbital

### Circular random orbital sander

Lixadora circular rotorbital

**Incluye colector polvo**  
Includes dust collector  
Inclui coletor pó

**Sistema extracción**  
Extraction system  
Sistema extracção

**Fijación Velcro**  
Velcro fixing  
Fixação Velcro

**Mango auxiliar orientable**  
Adjustable auxiliary handle  
Punho auxiliar orientável



<b>Referencia</b> Item	<b>WK400100</b>
Referência	4 / 001-076.000
<b>Potencia</b> Power	710 W
Potência	
<b>Revoluciones</b> Speed rate	3000-6300 RPM
Rotações	
<b>Diámetro disco</b> Disc diameter	150 MM
Diâmetro disco	
<b>Diámetro órbita</b> Orbital diameter	4 MM
Diâmetro órbita	
<b>Código barras</b> Barcode	8 424835 006549
Código barras	



## Amoladora

### Grinder

Rebarbadora

**Para uso con una mano**  
For one-hand use  
Para uso com uma só mão

**Protector disco orientable**  
Continuous operation position  
Protetor disco orientável

**Mango auxiliar 2 posiciones**  
Auxiliary handle 2 positions  
Punho auxiliar 2 posições



<b>Referencia</b> Item	<b>WK400900</b>	<b>WK400910</b>
Referência	6 / 001-026.500	6 / 001-029.900
<b>Potencia</b> Power	900 W	1100 W
Potência		
<b>Revoluciones</b> Speed rate	12000 RPM	12000 RPM
Rotações		
<b>Medidas disco</b> Disc measures	115/125 X 22 MM	115/125 X 22 MM
Medidas disco		
<b>Medida eje</b> Spindle measure	M14	M14
Medida eixo		
<b>Código barras</b> Barcode	8 424835 007904	8 424835 007911
Código barras		



## Pulidora

### Polisher

Polidora

**Incluye caperuza pulido**  
Includes polish bonnet  
Inclui carapuça polido

**Fijación Velcro**  
Velcro fixing  
Fixação Velcro

**Mango auxiliar orientable**  
Adjustable auxiliary handle  
Punho auxiliar orientável



<b>Referencia</b> Item	<b>WK402120</b>
Referência	4 / 001-051.000
<b>Potencia</b> Power	1400 W
Potência	
<b>Revoluciones</b> Speed rate	1000-3000 RPM
Rotações	
<b>Medidas disco</b> Disc measures	180 X 22 MM
Medidas disco	
<b>Diámetro caperuza</b> Bonnet diameter	180 MM
Diâmetro carapuça	
<b>Diámetro órbita</b> Orbital diameter	2 MM
Diâmetro órbita	
<b>Medida eje</b> Spindle measure	M14
Medida eixo	
<b>Código barras</b> Barcode	8 424835 008307
Código barras	



## Pulidora

### Polisher

Polidora

**Incluye caperuza pulido**  
Includes polish bonnet  
Inclui carapuça polido

**Fijación Velcro**  
Velcro fixing  
Fixação Velcro

**Mango auxiliar 2 posiciones**  
Auxiliary handle 2 positions  
Punho auxiliar 2 posições



<b>Referencia</b> Item	<b>WK400110</b>
Referência	4 / 001-038.500
<b>Potencia</b> Power	1010 W
Potência	
<b>Revoluciones</b> Speed rate	1000-3000 RPM
Rotações	
<b>Velocidades</b> Speeds	7
Velocidades	
<b>Medidas disco</b> Disc measures	180 X 16 MM
Medidas disco	
<b>Diámetro caperuza</b> Bonnet diameter	180 MM
Diâmetro carapuça	
<b>Diámetro órbita</b> Orbital diameter	2 MM
Diâmetro órbita	
<b>Medida eje</b> Spindle measure	M14
Medida eixo	
<b>Código barras</b> Barcode	8 424835 001834
Código barras	





## Sierra circular mármol-piedra

Marble-stone circular saw  
Serra circular mármore-pedra

**Incluye disco corte**  
Includes cutting disc  
Inclui disco corte

**Incluye manguera suministro agua**  
Includes water supply hose  
Inclui mangueira abastecimento água

**Base graduable**  
Adjustable base  
Base graduável



<b>Referencia</b> Item Referência	<b>WK400740</b> 4 / 001-039.500
<b>Potencia</b> Power Potência	1250 W
<b>Revoluciones</b> Speed rate Rotações	13800 RPM
<b>Medidas disco</b> Disc measures Medidas disco	110/125 X 22 MM
<b>Corte marmol-piedra</b> Marble-stone cutting Corte mármore-pedra	0 - 30/40 MM
<b>Medida eje</b> Spindle measure Medida eixo	M6
<b>Graduación</b> Graduation Graduação	45°
<b>Código barras</b> Barcode Código barras	8 424835 009526



## Sierra sable

Reciprocating saw  
Serra sabre

**Incluye 2 hojas sierra**  
Includes 2 saw blades  
Inclui 2 lâminas serra

**Portasierras automático**  
Automatic saw chuck  
Portaserras automático



<b>Referencia</b> Item Referência	<b>WK403160</b> 6 / 001-040.900
<b>Potencia</b> Power Potência	720 W
<b>Revoluciones</b> Speed rate Rotações	0-2500 RPM
<b>Velocidades</b> Speeds Velocidades	6
<b>Carrera hoja</b> Blade stroke Curso lâmina	24 MM
<b>Corte madera</b> Wood cutting Corte madeira	115 MM
<b>Corte metal</b> Metal cutting Corte metal	10 MM
<b>Graduación</b> Graduation Graduação	180°
<b>Código barras</b> Barcode Código barras	8 424835 006709

**Click**  
System

**CLICK**  
System



## Sierra calar

Jig saw  
Serra recortes

**Incluye 2 hojas sierra**  
Includes 2 saw blades  
Inclui 2 lâminas serra

**Portasierras automático**  
Automatic saw chuck  
Portaserras automático

**Base graduable**  
Adjustable base  
Base graduável

**Sistema extracción**  
Extraction system  
Sistema extracção

**Función láser**  
Laser function  
Função laser



**Click**  
System

**CLICK**  
System

<b>Referencia</b> Item Referência	<b>WK400950</b> 8 / 001-035.100
<b>Potencia</b> Power Potência	800 W
<b>Revoluciones</b> Speed rate Rotações	0-3000 RPM
<b>Velocidades</b> Speeds Velocidades	6
<b>Carrera hoja</b> Blade stroke Curso lâmina	22 MM
<b>Posiciones péndulo</b> Slope positions Posições pêndulo	4
<b>Corte madera</b> Wood cutting Corte madeira	100 MM
<b>Corte metal</b> Metal cutting Corte metal	10 MM
<b>Graduación</b> Graduation Graduação	0-45°
<b>Código barras</b> Barcode Código barras	8 424835 007959



**Banda lija**  
Sanding belt  
Rolo lixa



Referencia Item Referência	<b>WK300760</b> 6 / 006-002.500	<b>WK301440</b> 6 / 006-004.300
Medidas banda Belt measures Medidas rolo	76 X 533 MM	100 X 610 MM
Grano Grain Grão	80	80
Unidades Pieces Unidades	5	5
Código barras Barcode Código barras	 8 424835 002602	 8 424835 003265

**Caperuza pulido**  
Polish bonnet  
Carapuça polido



**Fijación Velcro**  
Velcro fixing  
Fixação Velcro

Referencia Item Referência	<b>WK302690</b> 6 / 006-003.400
Diámetro Diameter Diâmetro	180 MM
Código barras Barcode Código barras	 8 424835 001230

**Disco lija**  
Sanding disc  
Disco lixa

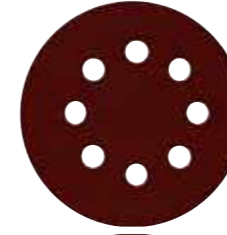

**Fijación Velcro**  
Velcro fixing  
Fixação Velcro

Referencia Item Referência	<b>WK301340</b> 6 / 006-001.900	<b>WK301300</b> 6 / 006-001.900
Diámetro disco Disc diameter Diâmetro disco	150 MM	150 MM
Grano Grain Grão	60	120
Unidades Pieces Unidades	5	5
Código barras Barcode Código barras	 8 424835 003173	 8 424835 003166

**Hoja lija**  
Sanding sheet  
Folha lixa

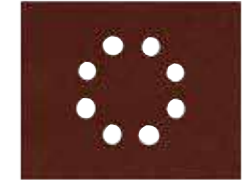

Referencia Item Referência	<b>WK302270</b> 6 / 006-001.100	<b>WK302260</b> 6 / 006-001.100
Medidas hoja Sheet measures Medidas folha	100 X 140 MM	100 X 140 MM
Grano Grain Grão	60	120
Unidades Pieces Unidades	5	5
Código barras Barcode Código barras	 8 424835 001438	 8 424835 600006

**Hoja lija**  
Sanding sheet  
Folha lixa



Referencia Item Referência	<b>WK300550</b> 6 / 006-001.500	<b>WK301180</b> 6 / 006-001.500
Medidas hoja Sheet measures Medidas folha	90 X 230 MM	90 X 230 MM
Grano Grain Grão	60	120
Unidades Pieces Unidades	5	5
Código barras Barcode Código barras	 8 424835 003968	 8 424835 003951

**Hoja lija**  
Sanding sheet  
Folha lixa

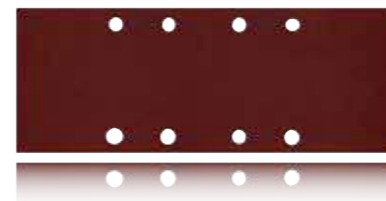

Referencia Item Referência	<b>WK302300</b> 6 / 006-001.800	<b>WK302290</b> 6 / 006-001.800
Medidas hoja Sheet measures Medidas folha	115 X 280 MM	115 X 280 MM
Grano Grain Grão	60	120
Unidades Pieces Unidades	5	5
Código barras Barcode Código barras	 8 424835 505028	 8 424835 502539

**Hoja lija**  
Sanding sheet  
Folha lixa



**Fijación Velcro**  
Velcro fixing  
Fixação Velcro

Referencia Item Referência	<b>WK300130</b> 6 / 006-000.900	<b>WK300120</b> 6 / 006-000.900
Medidas hoja Sheet measures Medidas folha	80 X 140 MM	80 X 140 MM
Grano Grain Grão	60	120
Unidades Pieces Unidades	5	5
Código barras Barcode Código barras	 8 424835 005160	 8 424835 005153

**Hoja lija**  
Sanding sheet  
Folha lixa



**Fijación Velcro**  
Velcro fixing  
Fixação Velcro

Referencia Item Referência	<b>WK300150</b> 6 / 006-000.900	<b>WK300140</b> 6 / 006-000.900
Medidas hoja Sheet measures Medidas folha	90 X 90 X 90 MM	90 X 90 X 90 MM
Grano Grain Grão	60	120
Unidades Pieces Unidades	5	5
Código barras Barcode Código barras	 8 424835 006372	 8 424835 006389

**Disco lija**  
Sanding disc  
Disco lixa

**Fijación Velcro**  
Velcro fixation  
Fixação Velcro

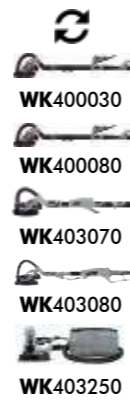
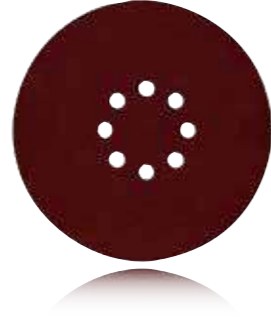

Referencia Item Referência	<b>WK302760</b> 12 / 006-002.800	<b>WK302770</b> 12 / 006-002.800	<b>WK302780</b> 12 / 006-002.800	<b>WK302790</b> 12 / 006-002.800
Diámetro disco Disc diameter Diâmetro disco	225 MM	225 MM	225 MM	225 MM
Grano Grain Grão	60	80	120	150
Unidades Pieces Unidades	5	5	5	5
Código barras Barcode Código barras	 8 424835 001841	 8 424835 001858	 8 424835 001865	 8 424835 001872

**Hoja lija**  
Sanding sheet  
Folha lixa

**Fijación Velcro**  
Velcro fixation  
Fixação Velcro



Referencia Item Referência	<b>WK300400</b> 12 / 006-002.800	<b>WK300410</b> 12 / 006-002.800	<b>WK300420</b> 12 / 006-002.800	<b>WK300430</b> 12 / 006-002.800
Medidas hoja Sheet measures Medidas folha	285 X 285 X 285 MM	285 X 285 X 285 MM	285 X 285 X 285 MM	285 X 285 X 285 MM
Grano Grain Grão	60	80	120	150
Unidades Pieces Unidades	5	5	5	5
Código barras Barcode Código barras	 8 424835 006457	 8 424835 006518	 8 424835 006525	 8 424835 006532

**Hoja sierra corte madera**  
Wood cutting sawblade  
Lâmina serra corte madeira



Referencia Item Referência	<b>WK300190</b> 6 / 006-002.800
Largo Length Comprimento	150 MM
Ancho Width Largura	10 MM
Unidades Pieces Unidades	5
Código barras Barcode Código barras	 8 424835 003333

**Hoja sierra corte madera**  
Wood cutting sawblade  
Lâmina serra corte madeira



Referencia Item Referência	<b>WK300180</b> 6 / 006-002.300
Largo Length Comprimento	115 MM
Ancho Width Largura	8 MM
Unidades Pieces Unidades	5
Código barras Barcode Código barras	 8 424835 008192

**Hoja sierra corte metal**  
Metal cutting sawblade  
Lâmina serra corte metal



Referencia Item Referência	<b>WK302170</b> 6 / 006-003.900
Largo Length Comprimento	105 MM
Ancho Width Largura	14 MM
Unidades Pieces Unidades	5
Código barras Barcode Código barras	 8 424835 004507

**Hoja sierra corte metal**  
Metal cutting sawblade  
Lâmina serra corte metal



Referencia Item Referência	<b>WK300170</b> 6 / 006-003.700
Largo Length Comprimento	80 MM
Ancho Width Largura	8 MM
Unidades Pieces Unidades	5
Código barras Barcode Código barras	 8 424835 008185

**Atornillador yeso**  
Drywall screwdriver  
Aparafusador gesso

**Función reversible**  
Reversible function  
Função reversível

**Clip sujeción cinturón**  
Fastening belt clip  
Clipe sujeição cinto



<b>Referencia Item</b> Referência	<b>WK400090</b> 6 / 001-037.500
<b>Potencia Power</b> Potência	550 W
<b>Revoluciones Speed rate</b> Rotações	0-4500 RPM
<b>Sistema portapuntas Chuck sistem</b> Sistema porta-pontas	HEX
<b>Portabrocas Chuck</b> Bucha	6.35 MM (1/4")
<b>Atornillado Screw</b> Aparafusado	6 MM
<b>Ajuste profundidad Depth adjustment</b> Ajuste profundidade	0-20 MM
<b>Código barras Barcode</b> Código barras	8 424835 001681



**Atornillador inalámbrico**  
Cordless driver  
Aparafusador sem fios

**Incluye 23 brocas/puntas**  
Includes 23 drill-bits/bits  
Inclui 23 brocas/pontas

**Función reversible**  
Reversible function  
Função reversível

**Indicador LED batería**  
LED battery indicator  
Indicador LED batería

**Luz LED integrada**  
Integrated LED light  
Luz LED integrada



<b>Referencia Item</b> Referência	<b>WK400270</b> 10 / 001-018.000
<b>Potencia batería Battery power</b> Potência bateria	3.6V = 2.0 AH LION
<b>Carga batería Battery charge</b> Carregamento batería	3-5 H
<b>Revoluciones Speed rate</b> Rotações	180 RPM
<b>Portabrocas Chuck</b> Bucha	6.35 MM (1/4")
<b>Taladrado madera Wood drilling</b> Perfuração madeira	≤ 20 MM
<b>Taladrado metal Metal drilling</b> Perfuração metal	≤ 8 MM
<b>Atornillado Screw</b> Aparafusado	6 MM
<b>Código barras Barcode</b> Código barras	8 424835 009236



**Taladro atornillador inalámbrico**  
Cordless driver drill  
Berbequim aparafusador sem fios

**Incluye 2 baterías**  
Includes 2 batteries  
Inclui 2 baterias

**Indicador LED batería**  
LED battery indicator  
Indicador LED batería

**Luz LED integrada**  
Integrated LED light  
Luz LED integrada

**Función reversible**  
Reversible function  
Função reversível

**Selector rango revoluciones**  
Speed range selector  
Selector nivel rotações

**Clip sujeción cinturón**  
Fastening belt clip  
Clipe sujeição cinto



<b>Referencia Item</b> Referência	<b>WK400280</b> 5 / 001-038.800
<b>Potencia batería Battery power</b> Potência bateria	12V = 2.0 AH LION
<b>Carga batería Battery charge</b> Carregamento batería	3-5 H
<b>Revoluciones Speed rate</b> Rotações	0-350 / 0-1100 RPM
<b>Portabrocas Chuck</b> Bucha	≤ 10 MM
<b>Posiciones par Torque positions</b> Posições binário	17+1
<b>Taladrado madera Wood drilling</b> Perfuração madeira	≤ 20 MM
<b>Taladrado metal Metal drilling</b> Perfuração metal	≤ 8 MM
<b>Atornillado Screw</b> Aparafusado	6 MM
<b>Código barras Barcode</b> Código barras	8 424835 009243



**Taladro atornillador-percutor inalámbrico**  
Cordless impact-driver drill  
Berbequim aparafusador-percussor sem fios

**Incluye 2 baterías**  
Includes 2 batteries  
Inclui 2 baterias

**Función taladrado (con y sin percusión)**  
Drill function (with and without impact)  
Função perfurado (com e sem percussão)

**Función reversible**  
Reversible function  
Função reversível

**Selector rango revoluciones**  
Speed range selector  
Selector nivel rotações

**Indicador LED batería**  
LED battery indicator  
Indicador LED batería

**Luz LED integrada**  
Integrated LED light  
Luz LED integrada

**Clip sujeción cinturón**  
Fastening belt clip  
Clipe sujeição cinto



<b>Referencia Item</b> Referência	<b>WK400290</b> 4 / 001-079.500
<b>Potencia batería Battery power</b> Potência bateria	20V = 2.0 AH LION
<b>Carga batería Battery charge</b> Carregamento batería	3-5 H
<b>Revoluciones Speed rate</b> Rotações	0-400 / 0-1400 RPM
<b>Impactos Impacts</b> Impactos	0-4550 / 0-18200 IPM
<b>Portabrocas Chuck</b> Bucha	≤ 13 MM
<b>Posiciones par Torque positions</b> Posições binário	18+2
<b>Taladrado madera Wood drilling</b> Perfuração madeira	≤ 32 MM
<b>Taladrado metal Metal drilling</b> Perfuração metal	≤ 13 MM
<b>Taladrado hormigón Concrete drilling</b> Perfuração betão	≤ 12 MM
<b>Atornillado Screw</b> Aparafusado	6 MM
<b>Código barras Barcode</b> Código barras	8 424835 009250



## Taladro percutor

### Impact drill

Berbequim percussor

#### Función taladrado (con y sin percusión)

Drill function (with and without impact)  
Função perfurado (com e sem percussão)

#### Función reversible

Reversible function  
Função reversível

#### Mango auxiliar orientable

Adjustable auxiliary handle  
Punho auxiliar orientável



Referencia Item Referência	<b>WK401530</b> 10 / 001-025.400
Potencia Power Potência	700 W
Revoluciones Speed rate Rotações	0-3000 RPM
Impactos Impacts Impactos	0-48000 IPM
Portabrocas Chuck Bucha	2-13 MM
Taladrado madera Wood drilling Perfuração madeira	≤ 30 MM
Taladrado metal Metal drilling Perfuração metal	≤ 13 MM
Taladrado hormigón Concrete drilling Perfuração betão	≤ 13 MM
Código barras Barcode Código barras	8 424835 007997



## Taladro martillo percutor

### Impact hammer drill

Berbequim martelo percussor

#### Función taladrado (con y sin percusión)

Drill function (with and without impact)  
Função perfurado (com e sem percussão)

#### Función reversible

Reversible function  
Função reversível

#### Selector rango revoluciones

Speed range selector  
Selector nível rotações

#### Mango auxiliar orientable

Adjustable auxiliary handle  
Punho auxiliar orientável



Referencia Item Referência	<b>WK403170</b> 5 / 001-049.500
Potencia Power Potência	1050 W
Revoluciones Speed rate Rotações	0-3000 RPM
Impactos Impacts Impactos	0-52300 IPM
Portabrocas Chuck Bucha	2-13 MM
Taladrado madera Wood drilling Perfuração madeira	≤ 40 MM
Taladrado metal Metal drilling Perfuração metal	≤ 16 MM
Taladrado hormigón Concrete drilling Perfuração betão	≤ 20 MM
Código barras Barcode Código barras	8 424835 006617



## Taladro martillo demoledor

### Demolition hammer drill

Berbequim martelo demolidor

#### Incluye 2 cinceles y 3 brocas

Includes 2 chisels and 3 drill-bits  
Inclui 2 cinzeis e 3 brocas

#### Función taladrado (con y sin percusión)

Drill function (with and without impact)  
Função perfurado (com e sem percussão)

#### Función cincelado (con y sin giro)

Chisel function (with and without spin)  
Função cincelado (com e sem virada)

#### Función reversible

Reversible function  
Função reversível

#### Mango auxiliar orientable

Adjustable auxiliary handle  
Punho auxiliar orientável



Referencia Item Referência	<b>WK402240</b> 4 / 001-070.500
Potencia Power Potência	1050 W
Revoluciones Speed rate Rotações	0-1100 RPM
Impactos Impacts Impactos	0-4900 IPM
Energía impacto Impact energy Energia impacto	3 J
Portabrocas Chuck Bucha	SDS PLUS
Taladrado madera Wood drilling Perfuração madeira	≤ 40 MM
Taladrado metal Metal drilling Perfuração metal	≤ 16 MM
Taladrado hormigón Concrete drilling Perfuração betão	≤ 26 MM
Código barras Barcode Código barras	8 424835 007119





**Taladro martillo demoledor**  
Demolition hammer drill  
Berbequim martelo demolidor

**Incluye broca y cincel**  
Includes drill-bit and chisel  
Inclui broca e cinzel

**Función taladrado (con percusión)**  
Drill function (with impact)  
Função perfurado (com percussão)

**Función cincelado (con y sin giro)**  
Chisel function (with and without spin)  
Função cincelado (com e sem virada)

**Mango auxiliar orientable**  
Adjustable auxiliary handle  
Punho auxiliar orientável

<b>Referencia</b> Item Referência	<b>WK401020</b> 2 / 001-166.000
<b>Potencia</b> Power Potência	1100 W
<b>Revoluciones</b> Speed rate Rotações	300-760 RPM
<b>Impactos</b> Impacts Impactos	1950-4850 IPM
<b>Velocidades</b> Speeds Velocidades	6
<b>Energía impacto</b> Impact energy Energia impacto	7 J
<b>Portabrocas</b> Chuck Buchá	SDS MAX
<b>Taladrado hormigón</b> Concrete drilling Perfuração betão	≤ 35 MM
<b>Código barras</b> Barcode Código barras	8 424835 009267



**Martillo demoledor**  
Demolition hammer  
Martelo demolidor

**Incluye cincel**  
Includes chisel  
Inclui cinzel

**Función cincelado (con y sin giro)**  
Chisel function (with and without spin)  
Função cincelado (com e sem virada)

**Mango auxiliar orientable**  
Adjustable auxiliary handle  
Punho auxiliar orientável

<b>Referencia</b> Item Referência	<b>WK400240</b> 1 / 001-222.000
<b>Potencia</b> Power Potência	1500 W
<b>Impactos</b> Impacts Impactos	1000-1900 IPM
<b>Velocidades</b> Speeds Velocidades	6
<b>Energía impacto</b> Impact energy Energia impacto	25 J
<b>Portabrocas</b> Chuck Buchá	SDS MAX
<b>Código barras</b> Barcode Código barras	8 424835 007713



**Martillo demoledor**  
Demolition hammer  
Martelo demolidor

**Incluye cincel**  
Includes chisel  
Inclui cinzel

**Función cincelado (con y sin giro)**  
Chisel function (with and without spin)  
Função cincelado (com e sem virada)

**Mango auxiliar orientable**  
Adjustable auxiliary handle  
Punho auxiliar orientável

<b>Referencia</b> Item Referência	<b>WK400610</b> 2 / 001-158.000
<b>Potencia</b> Power Potência	1200 W
<b>Impactos</b> Impacts Impactos	2700-3700 IPM
<b>Velocidades</b> Speeds Velocidades	6
<b>Energía impacto</b> Impact energy Energia impacto	14 J
<b>Portabrocas</b> Chuck Buchá	SDS MAX
<b>Código barras</b> Barcode Código barras	8 424835 007058



**Martillo demoledor**  
Demolition hammer  
Martelo demolidor

**Incluye cincel**  
Includes chisel  
Inclui cinzel

**Función cincelado (sin giro)**  
Chisel function (without spin)  
Função cincelado (sem virada)

**Mango auxiliar orientable**  
Adjustable auxiliary handle  
Punho auxiliar orientável

<b>Referencia</b> Item Referência	<b>WK400310</b> 1 / 001-243.500
<b>Potencia</b> Power Potência	1500 W
<b>Impactos</b> Impacts Impactos	1400 IPM
<b>Energía impacto</b> Impact energy Energia impacto	50 J
<b>Portabrocas</b> Chuck Buchá	HEX 30 MM
<b>Código barras</b> Barcode Código barras	8 424835 009274



## Soposte polipasto

### Hoist frame

Suporte garibalde

**Acero inoxidable**  
Stainless steel  
Aço inoxidável

**Para polipastos eléctricos**  
For electric hoists  
Para garibaldes eléctricos

**Apto colocación andamios**  
Scaffold-placement suitable  
Apto colocação andaimes



<b>Referencia</b> Item Referência	<b>WK400510</b> 4 / 001-033.100
<b>Capacidad carga</b> Load capacity Capacidade carga	600 KG
<b>Largo</b> Length Comprimento	750 MM
<b>Ancho</b> Width Largura	45 MM
<b>Diámetro base sujeción</b> Clamping base diameter Diâmetro base sujeição	48 MM
<b>Código barras</b> Barcode Código barras	8 424835 000714



## Polipasto cable

### Cable hoist

Garibalde cabo

**Interruptor seguridad electromagnético**  
Electromagnetic safety switch  
Interruptor segurança electromagnético

**Gancho seguridad contrapeso**  
Counterweight safety hook  
Gancho segurança contrapeso

**Sistema polea reenvío**  
Forward-pulley system  
Sistema roldana reenvio

**Abrazaderas soporte**  
Support brackets  
Braçadeiras soporte



Referencia Item Referência	<b>WK400160</b> 2 / 001-082.000	<b>WK400170</b> 2 / 001-122.000	<b>WK400220</b> 2 / 001-146.000	<b>WK400540</b> 2 / 001-206.000	<b>WK400550</b> 1 / 001-286.000
<b>Capacidad elevación</b> Lifting capacity Capacidade elevação	100 KG / 200 KG	200 KG / 400 KG	300 KG / 600 KG	400 KG / 800 KG	500 KG / 1000 KG
<b>Potencia</b> Power Potência	450 W	750 W	1050 W	1350 W	1600 W
<b>Revoluciones</b> Speed rate Rotações	2500 RPM	2500 RPM	2500 RPM	2500 RPM	2500 RPM
<b>Velocidad elevación</b> Lifting speed Velocidade elevação	8 MPM / 4 MPM	8 MPM / 4 MPM	10 MPM / 5 MPM	10 MPM / 5 MPM	10 MPM / 5 MPM
<b>Altura elevación</b> Lifting height Altura elevação	18 M / 9 M	22 M / 11 M	22 M / 11 M	22 M / 11 M	22 M / 11 M
<b>Largo cable</b> Cable length Comprimento cabo	18 M	22 M	22 M	22 M	22 M
<b>Diámetro cable</b> Cable diameter Diâmetro cabo	3 MM	3.8 MM	4.5 MM	5 MM	6 MM
<b>Código barras</b> Barcode Código barras	8 424835 505042	8 424835 510053	8 424835 510046	8 424835 000738	8 424835 000745



**Proyector LED luz trabajo**  
**Work light LED projector**  
 Projektor LED luz trabalho

**Para interior y exterior**  
 For indoor and outdoor  
 Para interior e exterior

**Protección IP65**  
 IP65 protection  
 Protecção IP65



<b>Referencia</b> Item	<b>WK402150</b>	<b>WK402160</b>	<b>WK403210</b>	<b>WK403220</b>
Referência	4 / 001-032.800	4 / 001-042.600	2 / 001-069.500	2 / 001-088.500
<b>Potencia</b> Power	30 W	50 W	100 W	150 W
Potência				
<b>Tecnología LED</b> LED technology	SMD / 72 X EPISTAR	SMD / 120 X EPISTAR	SMD / 240 X EPISTAR	SMD / 360 X EPISTAR
Tecnologia LED				
<b>Lumens</b> Lumens	2700 LM	4500 LM	9000 LM	11000 LM
Lumens				
<b>Color temperatura</b> Temperature colour	6500 K	6500 K	6500 K	6500 K
Cor temperatura				
<b>Ángulo haz</b> Beam angle	130°	130°	130°	130°
Ângulo feixe				
<b>Alcance haz</b> Beam reach	20 M	30 M	40 M	50 M
Escopo feixe				
<b>Medidas proyector</b> Projector measures	200 X 170 X 60 MM	240 X 200 X 60 MM	280 X 250 X 80 MM	360 X 290 X 80 MM
Medidas projetor				
<b>Duración LED</b> LED life	10000 H	10000 H	10000 H	10000 H
Duração LED				
<b>Código barras</b> Barcode				
Código barras	8 424835 008000	8 424835 008017	8 424835 009038	8 424835 009045



**Enrollables alargador**  
**Cable roller extension**  
 Enrola cabos prolongador

**Protección sobrecalentamiento**  
 Overheat protection  
 Protecção sobreaquecimento

**Sistema seguridad niños**  
 Children safety system  
 Sistema segurança crianças

**Para interior y exterior**  
 For indoor and outdoor  
 Para interior e exterior

**Manivela recogida**  
 Roller handle  
 Manivela recolhida



<b>Referencia</b> Item	<b>WK402420</b>	<b>WK402430</b>
Referência	1 / 001-024.500	1 / 001-043.000
<b>Largo cable</b> Cable length	25 M	50 M
Comprimento cabo		
<b>Tomas corriente</b> Power sockets	4	4
Tomadas corrente		
<b>Tipo cable</b> Cable type	H05VV-F 3G1.5MM <sup>2</sup>	H05VV-F 3G1.5MM <sup>2</sup>
Tipo cabo		
<b>Potencia máxima</b> Maximum power	3500 W	3500 W
Potência máxima		
<b>Código barras</b> Barcode		
Código barras	8 424835 008161	8 424835 008178





## Hidrolavadora alta presion

High pressure washer

Lavadora alta pressão

Incluye manguera alta presión 5 m  
Includes 5 m high pressure hose  
Inclui mangueira alta pressão 5 m

Incluye pistola  
Includes gun  
Inclui pistola

Función químicos  
Chemicals function  
Função químicos



Referencia Item Referência	<b>WK400890</b> 1 / 001-079.500
Potencia Power Potência	1300 W
Revoluciones Speed rate Rotações	2800 RPM
Presión trabajo Working pressure Pressão trabalho	70 BAR
Presión máxima Maximum pressure Pressão máxima	100 BAR
Caudal trabajo Working flow Caudal trabalho	6 LPM
Caudal máximo Maximum flow Caudal máximo	6.5 LPM
Temperatura máxima Maximum temperature Temperatura máxima	50° C
Código barras Barcode Código barras	8 424835 009564



## Hidrolavadora alta presion

High pressure washer

Lavadora alta pressão

Incluye manguera alta presión 8 m  
Includes 8 m high pressure hose  
Inclui mangueira alta pressão 8 m

Incluye pistola con lanza  
Includes gun with lance  
Inclui pistola com lança

Incluye boquillas 0°, 15° y 40°  
Includes 0°, 15° and 40°  
Inclui boquilhas 0°, 15° e 40°

Referencia Item Referência	<b>WK400710</b> 1 / 001-324.500
Potencia Power Potência	2200 W
Revoluciones Speed rate Rotações	2900 RPM
Presión trabajo Working pressure Pressão trabalho	80 BAR
Presión máxima Maximum pressure Pressão máxima	120 BAR
Caudal trabajo Working flow Caudal trabalho	10.5 LPM
Caudal máximo Maximum flow Caudal máximo	12.0 LPM
Temperatura máxima Maximum temperature Temperatura máxima	50° C
Código barras Barcode Código barras	8 424835 009540



## Hidrolavadora alta presion

High pressure washer

Lavadora alta pressão

Incluye manguera alta presión 8 m  
Includes 8 m high pressure hose  
Inclui mangueira alta pressão 8 m

Incluye pistola con lanza  
Includes gun with lance  
Inclui pistola com lança

Incluye boquillas 0°, 15°, 40° y 60°  
Includes 0°, 15°, 40° and 60°  
Inclui boquilhas 0°, 15°, 40° e 60°

Función químicos  
Chemicals function  
Função químicos

Referencia Item Referência	<b>WK400720</b> 1 / 001-530.000
Potencia Power Potência	3700 W
Revoluciones Speed rate Rotações	2900 RPM
Presión trabajo Working pressure Pressão trabalho	180 BAR
Presión máxima Maximum pressure Pressão máxima	200 BAR
Caudal trabajo Working flow Caudal trabalho	7 LPM
Caudal máximo Maximum flow Caudal máximo	9.5 LPM
Temperatura máxima Maximum temperature Temperatura máxima	50° C
Código barras Barcode Código barras	8 424835 009557





**Herramientas manuales**  
Hand tools  
Ferramentas manuais

## Mango mini rodillo

Mini roller handle

Punho mini rolo

Acero cromado  
Chromed steel  
Aço cromado



Referencia Item Referência	WK600680 10 / 005-000.600	WK600690 10 / 005-000.700	WK600700 10 / 005-000.800
Rodillo Roller Rolo	60 MM / 2"	100 MM / 4"	100 MM / 4"
Ancho Width Largura	50 MM	90 MM	90 MM
Largo Length Comprimento	240 MM	255 MM	370 MM
Diámetro Diameter Diâmetro	6 MM	6 MM	6 MM
Código barras Barcode Código barras	8 424835 006044	8 424835 006068	8 424835 006051

## Mango rodillo extensible

Extendable roller handle

Punho rolo extensível

Acero cromado  
Chromed steel  
Aço cromado

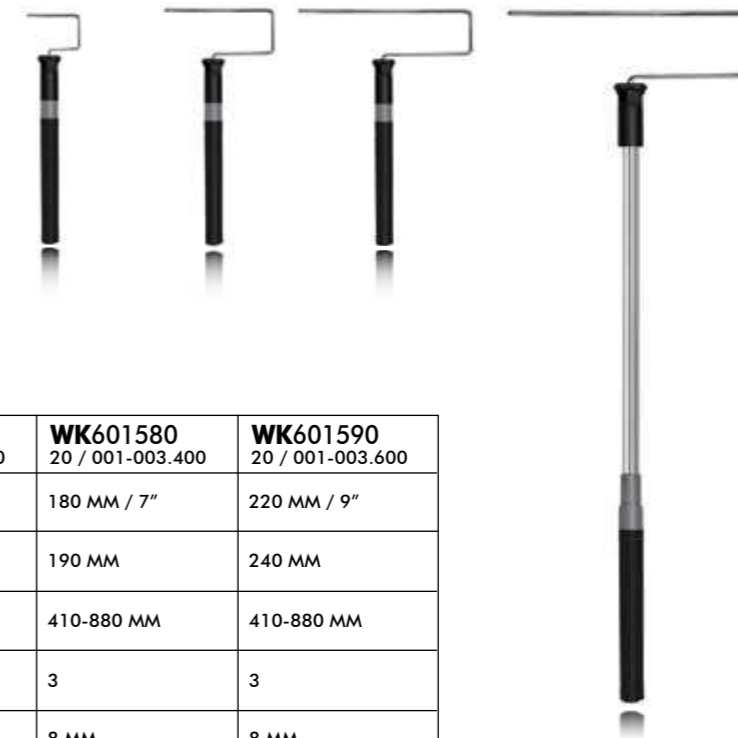

Referencia Item Referência	WK601570 20 / 001-003.000	WK601580 20 / 001-003.400	WK601590 20 / 001-003.600
Rodillo Roller Rolo	100 MM / 4"	180 MM / 7"	220 MM / 9"
Ancho Width Largura	90 MM	190 MM	240 MM
Largo Length Comprimento	410-880 MM	410-880 MM	410-880 MM
Segmentos Segments Segmentos	3	3	3
Diámetro Diameter Diâmetro	6 MM	8 MM	8 MM
Código barras Barcode Código barras	8 424835 006181	8 424835 006174	8 424835 006358

## Mango rodillo

Roller handle

Punho rolo

Acero cromado  
Chromed steel  
Aço cromado



Referencia Item Referência	WK600720 6 / 006-000.900	WK600730 6 / 006-001.000
Rodillo Roller Rolo	180 MM / 7"	220 MM / 9"
Ancho Width Largura	190 MM	240 MM
Largo Length Comprimento	265 MM	270 MM
Diámetro Diameter Diâmetro	8 MM	8 MM
Código barras Barcode Código barras	8 424835 004217	8 424835 004224

## Mango extensible

Extendable handle

Punho extensível

Aluminio  
Aluminium  
Alumínio

Cabezal graduable  
Adjustable head  
Cabeçal graduável



Referencia Item Referência	WK601630 12 / 001-002.200	WK601640 12 / 001-003.900	WK601650 12 / 001-005.600
Largo Length Comprimento	500-1000 MM	1000-2000 MM	1500-3000 MM
Segmentos Segments Segmentos	2	2	2
Grosor aluminio Aluminium thickness Grossura alumínio	0.8 MM	0.8 MM	0.8 MM
Graduación Graduation Gradação	0-90°	0-90°	0-90°
Código barras Barcode Código barras	8 424835 004026	8 424835 001599	8 424835 001537



**Mini rodillo espuma poliuretano**  
Polyurethane foam mini roller  
Mini rolo espuma poliuretano

**Para esmaltes/barnices**  
For enamels/varnishes  
Para esmaltes/vernizes

**Para acrílicos y sintéticos**  
For acrylic and synthetic  
Para acrílicos e sintéticos

**Para superficies lisas**  
For smooth surfaces  
Para superficies lisas



<b>Referencia</b> Item Referència	<b>WK601430</b> 10 / 010-000.600	<b>WK601450</b> 10 / 010-000.900
<b>Largo</b> Length Comprimento	60 MM / 2"	100 MM / 4"
<b>Grosor</b> Thickness Grossura	10 MM	10 MM
<b>Diámetro exterior</b> External diameter Diâmetro exterior	16 MM	16 MM
<b>Diámetro interior</b> Internal diameter Diâmetro interior	6 MM	6 MM
<b>Unidades</b> Pieces Unidades	5	5
<b>Código barras</b> Barcode Código barras	 8 424835 005665	 8 424835 005689

**Mini rodillo microfibra-acrílico**  
Microfiber-acrylic mini roller  
Mini rolo microfibra-acrílico

**Para pinturas plásticas y esmaltes/barnices**  
For emulsion paints and enamels/varnishes  
Para pinturas plásticas e esmaltes/vernizes

**Para acrílicos y sintéticos**  
For acrylic and synthetic  
Para acrílicos e sintéticos

**Para superficies lisas**  
For smooth surfaces  
Para superficies lisas



<b>Referencia</b> Item Referència	<b>WK601310</b> 10 / 010-000.600	<b>WK601330</b> 10 / 010-000.900
<b>Largo</b> Length Comprimento	60 MM / 2"	100 MM / 4"
<b>Grosor</b> Thickness Grossura	8 MM	8 MM
<b>Diámetro exterior</b> External diameter Diâmetro exterior	16 MM	16 MM
<b>Diámetro interior</b> Internal diameter Diâmetro interior	6 MM	6 MM
<b>Unidades</b> Pieces Unidades	5	5
<b>Código barras</b> Barcode Código barras	 8 424835 005542	 8 424835 005566



**Mini rodillo velour-acrílico**  
Velour-acrylic mini roller  
Mini rolo velour-acrílico

**Para esmaltes/barnices**  
For enamels/varnishes  
Para esmaltes/vernizes

**Para acrílicos y sintéticos**  
For acrylic and synthetic  
Para acrílicos e sintéticos

**Para superficies lisas**  
For smooth surfaces  
Para superficies lisas



<b>Referencia</b> Item Referència	<b>WK601390</b> 10 / 010-000.600	<b>WK601410</b> 10 / 010-000.900
<b>Largo</b> Length Comprimento	60 MM / 2"	100 MM / 4"
<b>Grosor</b> Thickness Grossura	5 MM	5 MM
<b>Diámetro exterior</b> External diameter Diâmetro exterior	16 MM	16 MM
<b>Diámetro interior</b> Internal diameter Diâmetro interior	6 MM	6 MM
<b>Unidades</b> Pieces Unidades	5	5
<b>Código barras</b> Barcode Código barras	 8 424835 005627	 8 424835 005641

**Mini rodillo espuma flocada**  
Flocked foam mini roller  
Mini rolo espuma flocada

**Para esmaltes/barnices**  
For enamels/varnishes  
Para esmaltes/vernizes

**Para acrílicos y sintéticos**  
For acrylic and synthetic  
Para acrílicos e sintéticos

**Para superficies lisas**  
For smooth surfaces  
Para superficies lisas

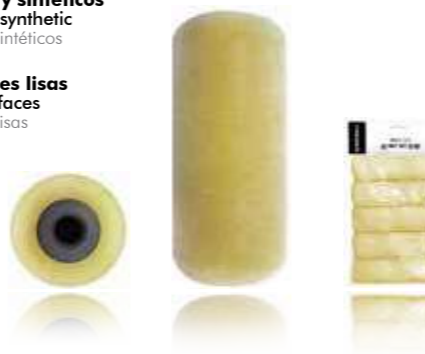

<b>Referencia</b> Item Referència	<b>WK601470</b> 10 / 010-001.300	<b>WK601490</b> 10 / 010-002.200
<b>Largo</b> Length Comprimento	60 MM / 2"	100 MM / 4"
<b>Grosor</b> Thickness Grossura	10 MM	10 MM
<b>Diámetro exterior</b> External diameter Diâmetro exterior	16 MM	16 MM
<b>Diámetro interior</b> Internal diameter Diâmetro interior	6 MM	6 MM
<b>Unidades</b> Pieces Unidades	5	5
<b>Código barras</b> Barcode Código barras	 8 424835 005702	 8 424835 005726



**Mini rodillo poliacrílico**  
Polyacrylic mini roller  
Mini rolo poliacrílico

**Para pinturas plásticas**  
For emulsion paints  
Para pinturas plásticas

**Para acrílicos y sintéticos**  
For acrylic and synthetic  
Para acrílicos e sintéticos

**Para superficies rugosas**  
For rough surfaces  
Para superficies rugosas



<b>Referencia</b> Item Referència	<b>WK601350</b> 10 / 010-000.600	<b>WK601370</b> 10 / 010-000.900
<b>Largo</b> Length Comprimento	60 MM / 2"	100 MM / 4"
<b>Grosor</b> Thickness Grossura	12 MM	12 MM
<b>Diámetro exterior</b> External diameter Diâmetro exterior	16 MM	16 MM
<b>Diámetro interior</b> Internal diameter Diâmetro interior	6 MM	6 MM
<b>Unidades</b> Pieces Unidades	5	5
<b>Código barras</b> Barcode Código barras	 8 424835 005580	 8 424835 005603

**Rodillo velour**  
Velour roller  
Rolo velour

**Para esmaltes/barnices**  
For enamels/varnishes  
Para esmaltes/vernizes

**Para acrílicos y sintéticos**  
For acrylic and synthetic  
Para acrílicos e sintéticos

**Para superficies lisas**  
For smooth surfaces  
Para superficies lisas



Referencia Item Referência	<b>WK601180</b> 10 / 005-001.300	<b>WK601190</b> 10 / 005-001.600
Largo Length Comprimento	180 MM / 7"	220 MM / 9"
Grosor Thickness Grossura	5 MM	5 MM
Diámetro exterior External diameter Diâmetro exterior	50 MM	50 MM
Diámetro interior Internal diameter Diâmetro interior	8 MM	8 MM
Código barras Barcode Código barras	 8 424835 005368	 8 424835 005375

**Rodillo microfibra**  
Microfiber roller  
Rolo microfibra

**Para pinturas plásticas y esmaltes/barnices**  
Para emulsion paints and enamels/varnishes  
Para pinturas plásticas e esmaltes/vernizes

**Para acrílicos y sintéticos**  
For acrylic and synthetic  
Para acrílicos e sintéticos

**Para superficies lisas**  
For smooth surfaces  
Para superficies lisas



Referencia Item Referência	<b>WK601160</b> 10 / 005-000.800	<b>WK601170</b> 10 / 005-000.900
Largo Length Comprimento	180 MM / 7"	220 MM / 9"
Grosor Thickness Grossura	8 MM	8 MM
Diámetro exterior External diameter Diâmetro exterior	50 MM	50 MM
Diámetro interior Internal diameter Diâmetro interior	8 MM	8 MM
Código barras Barcode Código barras	 8 424835 005344	 8 424835 005351

**Rodillo poliacrílico**  
Polyacrylic roller  
Rolo poliacrílico

**Para pinturas plásticas**  
For emulsion paints  
Para pinturas plásticas

**Para acrílicos y sintéticos**  
For acrylic and synthetic  
Para acrílicos e sintéticos

**Para superficies rugosas**  
For rough surfaces  
Para superficies rugosas



Referencia Item Referência	<b>WK601260</b> 10 / 005-001.000	<b>WK601270</b> 10 / 005-001.200
Largo Length Comprimento	180 MM / 7"	220 MM / 9"
Grosor Thickness Grossura	18 MM	18 MM
Diámetro exterior External diameter Diâmetro exterior	50 MM	50 MM
Diámetro interior Internal diameter Diâmetro interior	8 MM	8 MM
Código barras Barcode Código barras	 8 424835 005498	 8 424835 005504

**Rodillo poliámidada tejida**  
Polyamide woven roller  
Rolo poliámidada tecida

**Para pinturas plásticas**  
For emulsion paints  
Para pinturas plásticas

**Para acrílicos y sintéticos**  
For acrylic and synthetic  
Para acrílicos e sintéticos

**Para superficies muy rugosas**  
For very rough surfaces  
Para superficies muito rugosas



Referencia Item Referência	<b>WK601240</b> 10 / 005-001.400	<b>WK601250</b> 10 / 005-001.700
Largo Length Comprimento	180 MM / 7"	220 MM / 9"
Grosor Thickness Grossura	25 MM	25 MM
Diámetro exterior External diameter Diâmetro exterior	50 MM	50 MM
Diámetro interior Internal diameter Diâmetro interior	8 MM	8 MM
Código barras Barcode Código barras	 8 424835 005474	 8 424835 005481

**Rodillo poliacrílico**  
Polyacrylic roller  
Rolo poliacrílico

**Para pinturas plásticas**  
For emulsion paints  
Para pinturas plásticas

**Para acrílicos y sintéticos**  
For acrylic and synthetic  
Para acrílicos e sintéticos

**Para superficies lisas**  
For smooth surfaces  
Para superficies lisas



Referencia Item Referência	<b>WK601280</b> 10 / 005-000.800	<b>WK601290</b> 10 / 005-001.000
Largo Length Comprimento	180 MM / 7"	220 MM / 9"
Grosor Thickness Grossura	12 MM	12 MM
Diámetro exterior External diameter Diâmetro exterior	50 MM	50 MM
Diámetro interior Internal diameter Diâmetro interior	8 MM	8 MM
Código barras Barcode Código barras	 8 424835 005511	 8 424835 005528

**Anilla fijación rodillo**  
Roller fixation ring  
Anel fixação rolo

**Acero inoxidable**  
Stainless steel  
Aço inoxidável



Referencia Item Referência	<b>WK300160</b> 10 / 010-000.600
Grosor Thickness Grossura	0.5 MM
Diámetro exterior External diameter Diâmetro exterior	11 MM
Diámetro interior Internal diameter Diâmetro interior	7.5 MM
Unidades Pieces Unidades	10
Código barras Barcode Código barras	 8 424835 007270

**Pistola cartuchos skeleton**  
**Skeleton caulking gun**  
 Pistola cartuchos skeleton

**Para cartuchos universales**  
 For universal cartridges  
 Para cartuchos universais

**Anti-goteo**  
 No-drip  
 Anti-gotejamento



Referencia Item Referência	<b>WK600150</b> 24 / 006-001.800
Capacidad cartucho Cartridge capacity Capacidade cartucho	300 ML
Diámetro cartucho Cartridge diameter Diâmetro cartucho	50 MM
Largo cartucho Cartridge length Comprimento cartucho	225 MM
Código barras Barcode Código barras	8 424835 000059

**Pistola cartuchos**  
**Caulking gun**  
 Pistola cartuchos

**Para cartuchos universales**  
 For universal cartridges  
 Para cartuchos universais

**Anti-goteo**  
 No-drip  
 Anti-gotejamento



Referencia Item Referência	<b>WK600160</b> 12 / 001-003.700
Capacidad cartucho Cartridge capacity Capacidade cartucho	300 ML
Diámetro cartucho Cartridge diameter Diâmetro cartucho	50 MM
Largo cartucho Cartridge length Comprimento cartucho	225 MM
Código barras Barcode Código barras	8 424835 000080

**Pistola cartuchos tubular**  
**Tubular caulking gun**  
 Pistola cartuchos tubular

**Para cartuchos universales**  
 For universal cartridges  
 Para cartuchos universais

**Anti-goteo**  
 No-drip  
 Anti-gotejamento



Referencia Item Referência	<b>WK600180</b> 12 / 001-005.200
Capacidad cartucho Cartridge capacity Capacidade cartucho	300 ML
Diámetro cartucho Cartridge diameter Diâmetro cartucho	50 MM
Largo cartucho Cartridge length Comprimento cartucho	225 MM
Código barras Barcode Código barras	8 424835 001513

**Pistola cartuchos tubular**  
**Tubular caulking gun**  
 Pistola cartuchos tubular

**Para cartuchos universales**  
 For universal cartridges  
 Para cartuchos universais

**Anti-goteo**  
 No-drip  
 Anti-gotejamento



Referencia Item Referência	<b>WK600190</b> 12 / 001-006.700
Capacidad cartucho Cartridge capacity Capacidade cartucho	600 ML
Diámetro cartucho Cartridge diameter Diâmetro cartucho	50 MM
Largo cartucho Cartridge length Comprimento cartucho	375 MM
Código barras Barcode Código barras	8 424835 600044

**Pistola cartuchos**  
**Caulking gun**  
 Pistola cartuchos

**Para cartuchos universales**  
 For universal cartridges  
 Para cartuchos universais

**Anti-goteo**  
 No-drip  
 Anti-gotejamento



Referencia Item Referência	<b>WK600170</b> 12 / 001-006.300
Capacidad cartucho Cartridge capacity Capacidade cartucho	300 ML
Diámetro cartucho Cartridge diameter Diâmetro cartucho	50 MM
Largo cartucho Cartridge length Comprimento cartucho	225 MM
Código barras Barcode Código barras	8 424835 000103

**Pistola cartuchos bicomponentes**  
**Bicomponent caulking gun**  
 Pistola cartuchos bicomponentes

**Para cartuchos universales**  
 For universal cartridges  
 Para cartuchos universais

**Anti-goteo**  
 No-drip  
 Anti-gotejamento



Referencia Item Referência	<b>WK600460</b> 12 / 001-006.500
Capacidad cartucho Cartridge capacity Capacidade cartucho	380 / 410 ML
Diámetro cartucho Cartridge diameter Diâmetro cartucho	50-60 MM
Largo cartucho Cartridge length Comprimento cartucho	225 MM
Código barras Barcode Código barras	8 424835 002596



**Espátula**  
Scraper  
Espátula

**Acero inoxidable**  
Stainless steel  
Aço inoxidável

**Tope golpe**  
Hit end  
Tope golpe



<b>WK600280</b> 12 / 012-001.200	<b>WK600290</b> 12 / 012-001.250	<b>WK600300</b> 12 / 012-001.300	<b>WK600310</b> 12 / 012-001.350
20 MM	30 MM	40 MM	50 MM
0.5 MM	0.5 MM	0.5 MM	0.5 MM

<b>Referencia</b> Item Referência	<b>WK600320</b> 12 / 012-001.400	<b>WK600330</b> 12 / 012-001.450	<b>WK600340</b> 12 / 012-001.500	<b>WK600350</b> 12 / 012-001.550	<b>WK600360</b> 12 / 012-001.600
<b>Ancho hoja</b> Blade width Largura lâmina	60 MM	70 MM	80 MM	90 MM	100 MM
<b>Grosor hoja</b> Blade thickness Grossura lâmina	0.5 MM	0.5 MM	0.5 MM	0.5 MM	0.5 MM
<b>Código barras</b> Barcode Código barras					

**Espátula multifunción**  
Multi-function scraper  
Espátula multifunção

**Acero inoxidable**  
Stainless steel  
Aço inoxidável

**Tope golpe**  
Hit end  
Tope golpe



<b>Referencia</b> Item Referência	<b>WK600270</b> 12 / 012-001.500
<b>Ancho hoja</b> Blade width Largura lâmina	70 MM
<b>Grosor hoja</b> Blade thickness Grossura lâmina	0.5 MM
<b>Código barras</b> Barcode Código barras	

**Juego espátulas enmasillar**  
Putty scraper set  
Jogo espátulas enmasillar

**ABS**  
ABS  
ABS



<b>Referencia</b> Item Referência	<b>WK601540</b> 12 / 006-000.800
<b>Ancho hoja</b> Blade width Largura lâmina	50-120 MM
<b>Largo hoja</b> Blade length Comprimento lâmina	110 MM
<b>Grosor hoja</b> Blade thickness Grossura lâmina	3 MM
<b>Unidades</b> Piezas Unidades	4
<b>Código barras</b> Barcode Código barras	

**Espátula yeso**  
Drywall scraper  
Espátula gesso

**Incluye 2 puntas atornillado**  
Includes 2 driver bits  
Inclui 2 pontas aparafusado

**Acero inoxidable**  
Stainless steel  
Aço inoxidável

**Tope golpe**  
Hit end  
Tope golpe



<b>Referencia</b> Item Referência	<b>WK601700</b> 12 / 006-002.500
<b>Ancho hoja</b> Blade width Largura lâmina	150 MM
<b>Grosor hoja</b> Blade thickness Grossura lâmina	0.5 MM
<b>Código barras</b> Barcode Código barras	

**Juego espátulas enmasillar**  
Putty scraper set  
Jogo espátulas enmasillar

**Acero inoxidable**  
Stainless steel  
Aço inoxidável



<b>Referencia</b> Item Referência	<b>WK601560</b> 12 / 006-001.600
<b>Ancho hoja</b> Blade width Largura lâmina	50-120 MM
<b>Largo hoja</b> Blade length Comprimento lâmina	110 MM
<b>Grosor hoja</b> Blade thickness Grossura lâmina	3 MM
<b>Unidades</b> Piezas Unidades	4
<b>Código barras</b> Barcode Código barras	

**Espátula emplastecer**  
Taping knife  
Espátula amassar

**Acero inoxidable**  
Stainless steel  
Aço inoxidável



<b>Referencia</b> Item Referência	<b>WK600370</b> 10 / 010-001.500	<b>WK600380</b> 10 / 010-001.600	<b>WK600390</b> 10 / 010-001.700
<b>Ancho hoja</b> Blade width Largura lâmina	120 MM	140 MM	160 MM
<b>Grosor hoja</b> Blade thickness Grossura lâmina	0.5 MM	0.5 MM	0.5 MM
<b>Código barras</b> Barcode Código barras	8 424835 000509	8 424835 000592	8 424835 000523

<b>Referencia</b> Item Referência	<b>WK600400</b> 10 / 010-001.800	<b>WK600410</b> 10 / 010-001.900	<b>WK600420</b> 10 / 010-002.000	<b>WK600430</b> 10 / 010-002.100
<b>Ancho hoja</b> Blade width Largura lâmina	180 MM	200 MM	220 MM	240 MM
<b>Grosor hoja</b> Blade thickness Grossura lâmina	0.5 MM	0.5 MM	0.5 MM	0.5 MM
<b>Código barras</b> Barcode Código barras	8 424835 000530	8 424835 000585	8 424835 000882	8 424835 000899

**Espátula emplastecer**  
Taping knife  
Espátula amassar

**Acero inoxidable**  
Stainless steel  
Aço inoxidável

**Uso lateral izquierda-derecha**  
Left-right lateral use  
Uso lateral esquerda-direita



<b>Referencia</b> Item Referência	<b>WK601820</b> 10 / 005-002.800	<b>WK601830</b> 10 / 005-003.200	<b>WK601840</b> 10 / 005-003.800
<b>Ancho hoja</b> Blade width Largura lâmina	200 MM	250 MM	350 MM
<b>Grosor hoja</b> Blade thickness Grossura lâmina	0.5 MM	0.5 MM	0.5 MM
<b>Código barras</b> Barcode Código barras	8 424835 007683	8 424835 007690	8 424835 007706

**Espátula emplastecer**  
Taping knife  
Espátula amassar

**Acero azul**  
Blue steel  
Aço azul

**Tope golpe**  
Hit end  
Tope golpe



<b>Referencia</b> Item Referência	<b>WK602250</b> 6 / 006-002.200	<b>WK602260</b> 6 / 006-002.600	<b>WK602270</b> 6 / 006-003.000	<b>WK602280</b> 6 / 006-003.400	<b>WK602290</b> 6 / 006-003.800
<b>Ancho hoja</b> Blade width Largura lâmina	150 MM	200 MM	250 MM	300 MM	350 MM
<b>Grosor hoja</b> Blade thickness Grossura lâmina	0.5 MM	0.5 MM	0.5 MM	0.5 MM	0.5 MM
<b>Código barras</b> Barcode Código barras	8 424835 009175	8 424835 009182	8 424835 009199	8 424835 009205	8 424835 009212



**Lijadora paredes**  
Wall sander  
Lixadora paredes

**Ajuste lija automático**  
Automatic sandpaper fit  
Ajuste lixa automático

**Acolchado EVA**  
EVA padding  
Acolchado EVA



<b>Referencia</b> Item Referència	<b>WK600110</b> 12 / 006-002.200
<b>Ancho</b> Width Largura	105 MM
<b>Largo</b> Length Comprimento	210 MM
<b>Grosor EVA</b> EVA thickness Grossura EVA	4 MM
<b>Código barras</b> Barcode Código barras	 8 424835 001193

**Lijadora paredes**  
Wall sander  
Lixadora paredes

**Ajuste lija automático**  
Automatic sandpaper fit  
Ajuste lixa automático

**Acolchado EVA**  
EVA padding  
Acolchado EVA



<b>Referencia</b> Item Referència	<b>WK600120</b> 12 / 006-002.600
<b>Ancho</b> Width Largura	105 MM
<b>Largo</b> Length Comprimento	230 MM
<b>Grosor EVA</b> EVA thickness Grossura EVA	6 MM
<b>Código barras</b> Barcode Código barras	 8 424835 001087

**Llana rectangular**  
Rectangular trowel  
Talocha rectangular

**Base acero inoxidable**  
Stainless steel base  
Base aço inoxidável



<b>Referencia</b> Item Referència	<b>WK600230</b> 12 / 001-003.300	<b>WK601060</b> 12 / 001-003.900
<b>Ancho</b> Width Largura	120 MM	150 MM
<b>Largo</b> Length Comprimento	280 MM	300 MM
<b>Grosor</b> Thickness Grossura	0.7 MM	0.7 MM
<b>Código barras</b> Barcode Código barras	 8 424835 002862	 8 424835 006129

**Llana rectangular dentada**  
Toothed rectangular trowel  
Talocha rectangular denteada

**Base acero inoxidable**  
Stainless steel base  
Base aço inoxidável



<b>Referencia</b> Item Referència	<b>WK600240</b> 12 / 001-003.400	<b>WK601110</b> 12 / 001-004.000
<b>Ancho</b> Width Largura	120 MM	150 MM
<b>Largo</b> Length Comprimento	280 MM	300 MM
<b>Grosor</b> Thickness Grossura	0.7 MM	0.7 MM
<b>Medidas dientes</b> Teeth measures Medidas dentes	0.8 MM	0.8 MM
<b>Código barras</b> Barcode Código barras	 8 424835 003562	 8 424835 006303

**Lijadora paredes-techos**  
Wall-ceiling sander  
Lixadora paredes-tetos

**Ajuste lija automático**  
Automatic sandpaper fit  
Ajuste lixa automático

**Acolchado EVA**  
EVA padding  
Acolchado EVA



<b>Referencia</b> Item Referència	<b>WK600130</b> 12 / 006-002.700
<b>Ancho</b> Width Largura	105 MM
<b>Largo</b> Length Comprimento	210 MM
<b>Grosor EVA</b> EVA thickness Grossura EVA	6 MM
<b>Código barras</b> Barcode Código barras	 8 424835 000875

**Lijadora paredes-techos**  
Wall-ceiling sander  
Lixadora paredes-tetos

**Incluye 3 discos lijado**  
Includes 3 sanding discs  
Inclui 3 discos lixado

**Fijación Velcro**  
Velcro fixation  
Fixação Velcro



<b>Referencia</b> Item Referència	<b>WK601760</b> 20 / 001-007.900
<b>Diámetro disco</b> Disc diameter Diâmetro disco	225 MM
<b>Código barras</b> Barcode Código barras	 8 424835 007386

**Llana decorador**  
Decorator trowel  
Talocha decorador

**Base acero inoxidable**  
Stainless steel base  
Base aço inoxidável



<b>Referencia</b> Item Referència	<b>WK600960</b> 12 / 001-002.900	<b>WK601010</b> 12 / 001-003.200
<b>Ancho</b> Width Largura	80 MM	110 MM
<b>Largo</b> Length Comprimento	200 MM	240 MM
<b>Grosor</b> Thickness Grossura	0.6 MM	0.6 MM
<b>Código barras</b> Barcode Código barras	 8 424835 006105	 8 424835 006112

**Rascador yeso**  
Drywall scraper  
Rascador gesso

**Mango antideslizante**  
Anti-slip handle  
Funho anti-deslizante



Referencia Item Referència	<b>WK600540</b> 10 / 001-005.800
Ancho Width Largura	150 MM
Largo Length Comprimento	285 MM
Láminas Sheets Lâminas	9
Código barras Barcode Código barras	8 424835 001070

**Rascador yeso**  
Drywall scraper  
Rascador gesso

**Especial para esquinas**  
Special for corners  
Especial para esquinas



Referencia Item Referència	<b>WK600550</b> 10 / 001-009.600
Ancho Width Largura	90 MM
Largo Length Comprimento	450 MM
Láminas Sheets Lâminas	8
Código barras Barcode Código barras	8 424835 002589

**Talocha rectangular**  
Rectangular trowel  
Talocha rectangular

**Mango y base poliestireno**  
Polystyrene handle and base  
Funho e base poliestireno

**Acolchado esponja**  
Sponge padding  
Acolchado esponja



Referencia Item Referència	<b>WK601870</b> 12 / 001-002.900
Ancho Width Largura	140 MM
Largo Length Comprimento	280 MM
Grosor esponja Sponge thickness Grossura esponja	30 MM
Código barras Barcode Código barras	8 424835 007874

**Talocha rectangular**  
Rectangular trowel  
Talocha rectangular

**Mango y base poliestireno**  
Polystyrene handle and base  
Funho e base poliestireno

**Acolchado goma-espuma**  
Rubber-foam padding  
Acolchado borracha-espuma



Referencia Item Referència	<b>WK601880</b> 12 / 001-004.600
Ancho Width Largura	140 MM
Largo Length Comprimento	280 MM
Grosor goma-espuma Rubber-foam thickness Grossura borracha-espuma	20 MM
Código barras Barcode Código barras	8 424835 007881

**Talocha rectangular**  
Rectangular trowel  
Talocha rectangular

**Mango madera**  
Wood handle  
Funho madeira

**Base ABS**  
ABS base  
Base ABS



Referencia Item Referència	<b>WK600250</b> 12 / 006-001.700
Ancho Width Largura	180 MM
Largo Length Comprimento	270 MM
Grosor Thickness Grossura	10 MM
Código barras Barcode Código barras	8 424835 003579

**Talocha angular**  
Angular trowel  
Talocha angular

**Mango madera**  
Wood handle  
Funho madeira

**Base ABS**  
ABS base  
Base ABS



Referencia Item Referència	<b>WK600260</b> 12 / 006-001.700
Ancho Width Largura	180 MM
Largo Length Comprimento	270 MM
Grosor Thickness Grossura	10 MM
Código barras Barcode Código barras	8 424835 001292

**Talocha rectangular**  
Rectangular trowel  
Talocha rectangular

**Mango madera**  
Wood handle  
Funho madeira

**Base aluminio**  
Aluminium base  
Base aluminio

**Acolchado EVA-goma**  
EVA-rubber padding  
Acolchado EVA-borracha



Referencia Item Referència	<b>WK601890</b> 12 / 001-003.500
Ancho Width Largura	100 MM
Largo Length Comprimento	240 MM
Grosor EVA EVA thickness Grossura EVA	20 MM
Código barras Barcode Código barras	8 424835 007898

**Cepillo alambre**  
Wire brush  
Escova arame

**Púas acero inoxidable**  
Stainless steel spikes  
Púas aço inoxidável



Referencia Item Referência	<b>WK600050</b> 12 / 006-000.900
Largo Length Comprimento	165 MM
Púas Spikes Puas	39
Largo cerda Bristle length Comprimento cerda	20 MM
Código barras Barcode Código barras	8 424835 002565

**Cepillo alambre**  
Wire brush  
Escova arame

**Púas acero carbono**  
Carbon steel spikes  
Púas aço carbono



Referencia Item Referência	<b>WK600060</b> 6 / 006-001.600	<b>WK600070</b> 6 / 006-002.200
Largo Length Comprimento	220 MM	280 MM
Púas Spikes Puas	48	72
Largo cerda Bristle length Comprimento cerda	30 MM	30 MM
Código barras Barcode Código barras	8 424835 002701	8 424835 002619

**Cepillo alambre**  
Wire brush  
Escova arame

**Púas acero carbono**  
Carbon steel spikes  
Púas aço carbono



Referencia Item Referência	<b>WK600030</b> 6 / 006-002.800
Largo Length Comprimento	210 MM
Púas Spikes Puas	96
Largo cerda Bristle length Comprimento cerda	30 MM
Código barras Barcode Código barras	8 424835 002169

**Escoba alambre**  
Wire broom  
Vassoura arame

**Púas acero carbono**  
Carbon steel spikes  
Púas aço carbono



Referencia Item Referência	<b>WK600040</b> 6 / 006-002.600
Ancho Width Largura	65 MM
Largo Length Comprimento	180 MM
Púas Spikes Puas	114
Púas Spikes Puas	35 MM
Código barras Barcode Código barras	8 424835 002152

**Cepillo alambre**  
Wire brush  
Escova arame

**Púas acero carbono**  
Carbon steel spikes  
Púas aço carbono



Referencia Item Referência	<b>WK600090</b> 6 / 006-002.200	<b>WK600100</b> 6 / 006-003.000
Largo Length Comprimento	340 MM	340 MM
Púas Spikes Puas	76	114
Largo cerda Bristle length Comprimento cerda	25 MM	25 MM
Código barras Barcode Código barras	8 424835 003494	8 424835 003500

**Cepillo decorador**  
Decorator brush  
Escova decorador

**Fibra poliéster**  
Polyester fiber  
Fibra poliéster



Referencia Item Referência	<b>WK600650</b> 12 / 006-002.400
Largo Length Comprimento	230 MM
Púas Spikes Puas	116
Largo cerda Bristle length Comprimento cerda	60 MM
Código barras Barcode Código barras	8 424835 001322

**Cepillo decorador**  
Decorator brush  
Escova decorador

**Fibra poliéster**  
Polyester fiber  
Fibra poliéster

**Mango desmontable**  
Detachable handle  
Punho desmontável



Referencia Item Referência	<b>WK600670</b> 12 / 006-002.100
Largo Length Comprimento	130 MM
Púas Spikes Puas	102
Largo cerda Bristle length Comprimento cerda	70 MM
Código barras Barcode Código barras	8 424835 001773

**Sierra yeso**  
Drywall saw  
Serra gesso

**Acero inoxidable**  
Stainless steel  
Aço inoxidável

**Incluye funda**  
Includes holster  
Inclui estojo



<b>Referencia</b> Item	<b>WK601770</b>
Referência	10 / 001-003.900
<b>Largo</b> Length	160 MM
Comprimento	
<b>Ancho</b> Width	10-22 MM
Largura	
<b>Grosor hoja</b> Blade thickness	1.5 MM
Grossura lâmina	
<b>Dientes</b> Teeth	38
Dientes	
<b>Código barras</b> Barcode	
Código barras	8 424835 007393

**Serrucho yeso**  
Drywall saw  
Serra gesso

**Acero carbono**  
Carbon steel  
Aço carbono



<b>Referencia</b> Item	<b>WK601980</b>
Referência	12 / 001-005.500
<b>Largo</b> Length	500 MM
Comprimento	
<b>Ancho</b> Width	40-120 MM
Largura	
<b>Grosor hoja</b> Blade thickness	1 MM
Grossura lâmina	
<b>Dientes</b> Teeth	140 / 7x"
Dientes	
<b>Código barras</b> Barcode	
Código barras	8 424835 008550

**Sierra yeso plegable**  
Foldable drywall saw  
Serra gesso dobrável

**Acero inoxidable**  
Stainless steel  
Aço inoxidável

**Hoja sierra 3 posiciones**  
Saw blade 3 positions  
Lâmina serra 3 posições



<b>Referencia</b> Item	<b>WK601780</b>
Referência	10 / 001-006.200
<b>Largo</b> Length	130 MM
Comprimento	
<b>Ancho</b> Width	10-22 MM
Largura	
<b>Grosor hoja</b> Blade thickness	1.2 MM
Grossura lâmina	
<b>Dientes</b> Teeth	35
Dientes	
<b>Código barras</b> Barcode	
Código barras	8 424835 007409

**Hacha-martillo yeso**  
Drywall axe-hammer  
Machado-martelo gesso

**Mango fibra**  
Fiber handle  
Punho fibra

**Cabezal 2 funciones**  
2 function head  
Cabeçal 2 funções



<b>Referencia</b> Item	<b>WK601710</b>
Referência	10 / 001-004.800
<b>Largo</b> Length	300 MM
Comprimento	
<b>Peso</b> Weight	600 GR
Peso	
<b>Medidas cabezal</b> Head measures	28 X 25 MM / 175 MM
Medidas cabeçal	
<b>Código barras</b> Barcode	
Código barras	8 424835 007942

## Punta tope profundidad

### Depth limit bit

Ponta tope profundidade

#### Puntas cromo vanadio

Chrome vanadium bits  
Pontas cromo vanádio

#### Puntas magnéticas

Magnetic bits  
Pontas magnéticas



Referencia Item Referência	<b>WK601930</b> 12 / 012-001.600
Conexión Connection Conexão	HEX
Tipo punta Bit type Tipo ponta	PH2
Unidades Pieces Unidades	6
Código barras Barcode Código barras	 8 424835 008239

## Portapuntas ajuste profundidad

### Depth adjust bit holder

Portapuntas ajuste profundidade

#### Incluye punta atornillado

Includes screw bit  
Inclui ponta aparafusado

#### Punta cromo vanadio

Chrome vanadium bit  
Ponta cromo vanádio

#### Punta magnética

Magnetic bit  
Ponta magnética



Referencia Item Referência	<b>WK601940</b> 12 / 001-003.900
Conexión Connection Conexão	HEX
Tipo punta Bit type Tipo ponta	PH2
Código barras Barcode Código barras	 8 424835 008246

## Tijera chapa corte recto

### Straight cut sheet snip

Tesoura chapa corte reto

#### Cromo vanadio

Chrome vanadium  
Cromo vanádio



Referencia Item Referência	<b>WK601950</b> 36 / 001-003.400
Largo Length Comprimento	250 MM
Corte cobre Copper cutting Corte cobre	≤ 1.5 MM
Corte acero laminado Rolled steel cutting Corte aço laminado	≤ 1.2 MM
Corte acero Steel cutting Corte aço	≤ 0.8 MM
Código barras Barcode Código barras	 8 424835 008253

## Bolígrafo destornillador

### Screwdriver pen

Caneta chave fenda

#### Incluye 2 puntas atornillado

Includes 2 screw bits  
Inclui 2 pontas aparafusado

#### Puntas cromo vanadio

Chrome vanadium bits  
Pontas cromo vanádio

#### Puntas magnéticas

Magnetic bits  
Pontas magnéticas



Referencia Item Referência	<b>WK602000</b> 96 / 012-001.800
Conexión Connection Conexão	HEX
Tipo punta Bit type Tipo ponta	PH0-1 / 3-4 MM
Largo Length Comprimento	135 MM
Código barras Barcode Código barras	 8 424835 008574

## Destornillador carraca

### Ratchet screwdriver

Chave fenda catraca

#### Incluye 6 puntas atornillado

Includes 6 screw bits  
Inclui 6 pontas aparafusado

#### Puntas cromo vanadio

Chrome vanadium bits  
Pontas cromo vanádio

#### Puntas magnéticas

Magnetic bits  
Pontas magnéticas



Referencia Item Referência	<b>WK602050</b> 12 / 001-005.800
Conexión Connection Conexão	HEX
Tipo punta Bit type Tipo ponta	PH1-2-3 / 4-5-6 MM
Largo Length Comprimento	240 MM
Código barras Barcode Código barras	 8 424835 008963

## Punzonadora perfiles

### Profile stud crimper

Punçonadora perfis

#### Acero carbono

Carbon steel  
Aço carbono



Referencia Item Referência	<b>WK601970</b> 24 / 001-014.800
Largo Length Comprimento	260 MM
Punzado metal Metal punching Punçado metal	0.5-0.8 MM
Código barras Barcode Código barras	 8 424835 008376

## Punzonadora perfiles

### Profile stud crimper

Punçonadora perfis

#### Acero carbono

Carbon steel  
Aço carbono



Referencia Item Referência	<b>WK601960</b> 24 / 001-015.800
Largo Length Comprimento	340 MM
Punzado metal Metal punching Punçado metal	0.5-0.8 MM
Código barras Barcode Código barras	 8 424835 008369



**Sierra corona**  
Hole saw  
Serra craneana

**Incluye 12 sierras corona**  
Includes 12 hole saws  
Inclui 12 serras craneanas

**Incluye 2 conectores**  
Includes 2 connectors  
Inclui 2 conectores

**Incluye broca piloto**  
Includes pilot drill-bit  
Inclui broca piloto



Referencia Item Referència	<b>WK602060</b> 12 / 001-006.800
Conexión Connection Conexão	HEX
Diámetro corte Cutting diameter Diámetro corte	19-127 MM
Profundidad corte Cutting depth Profundidade corte	≤ 26 MM
Código barras Barcode Código barras	8 424835 008970

**Cortador circular ajustable**  
Adjustable circular cutter  
Cortador circular ajustável

**Incluye juego cuchillas corte (acero carbono)**  
Includes cutting blade set (carbon steel)  
Inclui jogo lâminas corte (aço carbono)

**Incluye colector polvo**  
Includes dust collector  
Inclui colector pó

**Incluye broca piloto**  
Includes pilot drill-bit  
Inclui broca piloto

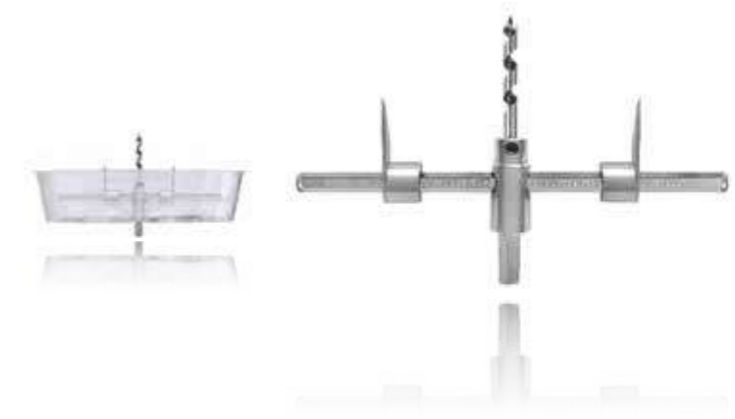

Referencia Item Referència	<b>WK602130</b> 8 / 001-006.800
Conexión Connection Conexão	HEX
Diámetro corte Cutting diameter Diámetro corte	50-180 MM
Profundidad corte Cutting depth Profundidade corte	≤ 21 MM
Código barras Barcode Código barras	8 424835 009007

**Broca sierra corona HSS**  
HSS hole saw drill-bit  
Broca serra craneana HSS

**Incluye 5 sierras corona con broca piloto**  
Includes 5 hole saws with pilot drill-bit  
Inclui 5 brocas serra craneana com broca piloto

**Para metal, acero inox y aluminio**  
For metal, stainless steel and aluminium  
Para metal, aço inox e alumínio



Referencia Item Referència	<b>WK602120</b> 12 / 001-008.400
Conexión Connection Conexão	HEX
Diámetro corte Cutting diameter Diámetro corte	16-30 MM
Profundidad corte Cutting depth Profundidade corte	≤ 8 MM
Código barras Barcode Código barras	8 424835 008994

**Cortador circular ajustable**  
Adjustable circular cutter  
Cortador circular ajustável

**Incluye 2 juegos cuchillas corte (HSS y acero tungsteno)**  
Includes 2 cutting blade sets (HSS and tungsten steel)  
Inclui 2 jogos lâminas corte (HSS e aço tungstênio)

**Incluye colector polvo**  
Includes dust collector  
Inclui colector pó

**Incluye 2 brocas piloto**  
Includes 2 pilot drill-bits  
Inclui 2 brocas piloto

**Incluye 5 brocas hormigón**  
Includes 5 concrete drill-bits  
Inclui 5 brocas concreto

**Incluye 5 brocas madera**  
Includes 5 wood drill-bits  
Inclui 5 brocas madeira

**Incluye lápiz y flexómetro 2 metros**  
Includes pencil and 2 meter tape measure  
Inclui lápis e flexômetro 2 metros



Referencia Item Referència	<b>WK602070</b> 10 / 001-038.200
Conexión Connection Conexão	HEX
Diámetro corte Cutting diameter Diámetro corte	30-200 MM
Profundidad corte Cutting depth Profundidade corte	≤ 30 MM
Código barras Barcode Código barras	8 424835 008987

## Dispensador cinta-yeso Drywall-tape dispenser Dispensador fita-gesso

**Incluye 2 mangos madera**  
Includes 2 wooden handles  
Inclui 2 asas madeira

**Incluye correa lateral nylon**  
Includes lateral nylon strap  
Inclui correia lateral nylon

**Incluye 2 hojas corte**  
Includes 2 cutting blades  
Inclui 2 lâminas corte

**Regulador fluido**  
Fluid regulator  
Regulador fluido

**Compartimentos masilla y cinta separados**  
Separate putty and tape compartments  
Compartimentos massa e fita separados

**Aluminio**  
Aluminium  
Alumínio



<b>Referencia</b> Item Referência	<b>WK601990</b> 4 / 001-063.500
<b>Capacidad carga cinta</b> Tape load capacity Capacidade carga fita	150 M
<b>Capacidad carga masilla</b> Putty load capacity Capacidade carga massa	2.25 KG
<b>Código barras</b> Barcode Código barras	8 424835 008567

## Mordaza rápida Quick clamp Grampo rápido

**Soportes antideslizantes**  
Anti-slip supports  
Suportes antiderrapagem

**Función reversible**  
Reversible function  
Função reversível



<b>Referencia</b> Item Referência	<b>WK601900</b> 12 / 001-006.700	<b>WK601910</b> 12 / 001-007.600	<b>WK601920</b> 12 / 001-008.200
<b>Largo</b> Length Comprimento	150 MM	300 MM	450 MM
<b>Presión máxima</b> Maximum pressure Pressão máxima	150 KG (daN)	150 KG (daN)	150 KG (daN)
<b>Medidas cabezal</b> Head measures Medidas cabeçal	5.8 X 3.3 MM	5.8 X 3.3 MM	5.8 X 3.3 MM
<b>Código barras</b> Barcode Código barras	8 424835 008130	8 424835 008147	8 424835 008154

## Dispensador-aplicador yeso Drywall dispenser-applicator Dispensador-aplicador gesso

**Extensible**  
Extendable  
Extensível

**Aluminio**  
Aluminium  
Alumínio



<b>Referencia</b> Item Referência	<b>WK602140</b> 1 / 001-118.500
<b>Largo</b> Length Comprimento	980-1600 MM
<b>Ancho</b> Width Largura	250 MM
<b>Capacidad carga masilla</b> Putty load capacity Capacidade carga massa	2 KG
<b>Código barras</b> Barcode Código barras	8 424835 009069

## Soporte extensible Extendable support Suporte extensível

**Soportes antideslizantes**  
Anti-slip supports  
Suportes antiderrapagem

**Fácil extensión segmento**  
Easy segment extension  
Segmento extensão fácil



<b>Referencia</b> Item Referência	<b>WK601720</b> 10 / 001-012.900
<b>Largo</b> Length Comprimento	1150-2900 MM
<b>Capacidad</b> Capacity Capacidade	30 KG
<b>Medidas cabezal</b> Head measures Medidas cabeçal	128 X 77 MM
<b>Graduación</b> Graduation Gradação	0-45°
<b>Código barras</b> Barcode Código barras	8 424835 008123

**Carro-plataforma porta paneles-placas**  
**Panel-board carrier trolley-platform**  
 Carro-plataforma porta painéis-placas

**Metálico**  
 Metallic  
 Metálico

**Ruedas castor**  
 Castor wheels  
 Rodas castor



<b>Referencia</b> Item Referência	<b>WK602200</b> 1 / 001-079.500
<b>Capacidad carga</b> Load capacity Capacidade carga	900 KG
<b>Capacidad tamaño panel</b> Panel size capacity Capacidade tamanho painel	4880 X 1220 MM
<b>Medidas plataforma</b> Platform measures Medidas plataforma	1160 X 570 MM
<b>Altura soporte</b> Support height Altura suporte	1140 MM
<b>Diámetro ruedas</b> Wheel diameter Diâmetro rodas	100 MM
<b>Código barras</b> Barcode Código barras	8 424835 009229

**Elevador paneles**  
**Panel lifter**  
 Elevador painéis

**Metálico**  
 Metallic  
 Metálico

**Elevación horizontal y vertical**  
 Horizontal and vertical lifting  
 Elevação horizontal e vertical

**Ruedas castor**  
 Castor wheels  
 Rodas castor



<b>Referencia</b> Item Referência	<b>WK602150</b> 1 / 001-134.000
<b>Capacidad carga</b> Load capacity Capacidade carga	68 KG
<b>Capacidad tamaño panel</b> Panel size capacity Capacidade tamanho painel	4880 X 1220 MM
<b>Rango altura</b> Height range Gama altura	1220-3350 MM
<b>Rango graduación</b> Graduation range Gama graduação	0-30°
<b>Código barras</b> Barcode Código barras	8 424835 009076



**Elevador paneles**  
**Panel lifter**  
 Elevador painéis

**Metálico**  
 Metallic  
 Metálico

**Incluye barra extensión adicional**  
 Includes additional extension bar  
 Inclui barra extensão adicional

**Elevación horizontal y vertical**  
 Horizontal and vertical lifting  
 Elevação horizontal e vertical

**Ruedas castor**  
 Castor wheels  
 Rodas castor



<b>Referencia</b> Item Referência	<b>WK602160</b> 1 / 001-334.000
<b>Capacidad carga</b> Load capacity Capacidade carga	75 KG
<b>Capacidad tamaño panel</b> Panel size capacity Capacidade tamanho painel	4880 X 1220 MM
<b>Rango altura</b> Height range Gama altura	1450-3500/4000 MM
<b>Rango graduación</b> Graduation range Gama graduação	0-30°
<b>Código barras</b> Barcode Código barras	8 424835 009083





**Carro-plataforma portacargas**  
**Load carrier trolley-platform**  
 Carro-plataforma porta-cargas

**Metálico**  
 Metallic  
 Metálico

**Plataforma PU**  
 PU platform  
 Plataforma PU

**Ruedas castor**  
 Castor wheels  
 Rodas castor

**Plegable**  
 Foldable  
 Dobrável



<b>Referencia</b> Item Referência	<b>WK602320</b> 1 / 001-034.900
<b>Capacidad carga</b> Load capacity Capacidade carga	300 KG
<b>Medidas plataforma</b> Platform measures Medidas plataforma	910 X 610 MM
<b>Altura soporte</b> Support height Altura suporte	890 MM
<b>Diámetro ruedas</b> Wheel diameter Diâmetro rodas	125 MM
<b>Código barras</b> Barcode Código barras	8 424835 009595

**Carro portacargas**  
**Load carrier trolley**  
 Carro porta-cargas

**Metálico**  
 Metallic  
 Metálico

**Ruedas neumáticas**  
 Pneumatic wheels  
 Rodas pneumáticas



<b>Referencia</b> Item Referência	<b>WK602310</b> 1 / 001-027.700
<b>Capacidad carga</b> Load capacity Capacidade carga	200 KG
<b>Medidas plataforma</b> Platform measures Medidas plataforma	350 X 185 MM
<b>Altura soporte</b> Support height Altura suporte	1165 MM
<b>Diámetro ruedas</b> Wheel diameter Diâmetro rodas	260 MM
<b>Código barras</b> Barcode Código barras	8 424835 009601

**Rasqueta pintura**  
Paint scraper  
Raspadeira pintura

Incluye hoja corte  
Includes cutting blade  
Inclui lâmina corte



Referencia Item Referência	<b>WK600500</b> 10 / 010-001.000
Largo Length Comprimento	120 MM
Medidas hoja Blade measures Medidas lâmina	40 X 19 MM
Grosor hoja Blade thickness Grossura lâmina	0.4 MM
Código barras Barcode Código barras	8 424835 002190

**Rasqueta pintura**  
Paint scraper  
Raspadeira pintura

Incluye hoja corte  
Includes cutting blade  
Inclui lâmina corte



Referencia Item Referência	<b>WK600510</b> 10 / 005-001.900
Largo Length Comprimento	120 MM
Medidas hoja Blade measures Medidas lâmina	90 X 18 MM
Grosor hoja Blade thickness Grossura lâmina	0.5 MM
Código barras Barcode Código barras	8 424835 002183

**Rasqueta pintura**  
Paint scraper  
Raspadeira pintura

Incluye hoja corte  
Includes cutting blade  
Inclui lâmina corte



Referencia Item Referência	<b>WK600470</b> 6 / 001-004.400
Largo Length Comprimento	240 MM
Medidas hoja Blade measures Medidas lâmina	25 X 25 X 25 MM
Grosor hoja Blade thickness Grossura lâmina	2.0 MM
Código barras Barcode Código barras	8 424835 004651

**Rasqueta pintura**  
Paint scraper  
Raspadeira pintura

Incluye hoja corte  
Includes cutting blade  
Inclui lâmina corte



Referencia Item Referência	<b>WK600480</b> 6 / 001-005.400
Largo Length Comprimento	250 MM
Medidas hoja Blade measures Medidas lâmina	52 X 8 MM
Grosor hoja Blade thickness Grossura lâmina	2.0 MM
Código barras Barcode Código barras	8 424835 004644

**Rasqueta pintura**  
Paint scraper  
Raspadeira pintura

Incluye hoja corte  
Includes cutting blade  
Inclui lâmina corte



Referencia Item Referência	<b>WK600520</b> 5 / 001-003.200
Largo Length Comprimento	300 MM
Medidas hoja Blade measures Medidas lâmina	100 X 18 MM
Grosor hoja Blade thickness Grossura lâmina	0.6 MM
Código barras Barcode Código barras	8 424835 002336

**Rasqueta pintura**  
Paint scraper  
Raspadeira pintura

Incluye hoja corte  
Includes cutting blade  
Inclui lâmina corte



Referencia Item Referência	<b>WK600530</b> 5 / 001-004.700
Largo Length Comprimento	600 MM
Medidas hoja Blade measures Medidas lâmina	100 X 18 MM
Grosor hoja Blade thickness Grossura lâmina	0.6 MM
Código barras Barcode Código barras	8 424835 001919

**Rasqueta pintura**  
Paint scraper  
Raspadeira pintura

Incluye hoja corte  
Includes cutting blade  
Inclui lâmina corte



Referencia Item Referência	<b>WK600490</b> 6 / 001-006.200
Largo Length Comprimento	290 MM
Medidas hoja Blade measures Medidas lâmina	65 X 8 MM
Grosor hoja Blade thickness Grossura lâmina	2.0 MM
Código barras Barcode Código barras	8 424835 001384

**Cutter moqueta**  
**Carpet cutter**  
 Cutter tapete

**Incluye hoja corte**  
 Includes cutting blade  
 Inclui lâmina corte



<b>Referencia</b> Item Referència	<b>WK600560</b> 10 / 005-002.900
<b>Largo</b> Length Comprimento	180 MM
<b>Medidas hoja</b> Blade measures Medidas lâmina	57 X 18.5 MM
<b>Grosor hoja</b> Blade thickness Grossura lâmina	0.6 MM
<b>Código barras</b> Barcode Código barras	 8 424835 003258

**Cutter**  
**Cutter**  
 Cutter

**Incluye 4 hojas corte**  
 Includes 4 cutting blades  
 Inclui 4 lâminas corte



<b>Referencia</b> Item Referència	<b>WK600620</b> 12 / 012-001.000
<b>Largo</b> Length Comprimento	135 MM
<b>Medidas hoja</b> Blade measures Medidas lâmina	80 X 9 MM
<b>Grosor hoja</b> Blade thickness Grossura lâmina	0.5 MM
<b>Código barras</b> Barcode Código barras	 8 424835 004156

**Cutter**  
**Cutter**  
 Cutter

**Incluye 4 hojas corte**  
 Includes 4 cutting blades  
 Inclui 4 lâminas corte



<b>Referencia</b> Item Referència	<b>WK600630</b> 12 / 006-002.200
<b>Largo</b> Length Comprimento	155 MM
<b>Medidas hoja</b> Blade measures Medidas lâmina	100 X 18 MM
<b>Grosor hoja</b> Blade thickness Grossura lâmina	0.5 MM
<b>Código barras</b> Barcode Código barras	 8 424835 004286

**Cutter moqueta**  
**Carpet cutter**  
 Cutter tapete

**Incluye disco corte**  
 Includes cutting disc  
 Inclui disco corte



<b>Referencia</b> Item Referència	<b>WK600140</b> 10 / 001-002.900
<b>Largo</b> Length Comprimento	160 MM
<b>Diámetro disco</b> Disc diameter Diâmetro disco	60 MM
<b>Grosor disco</b> Disc thickness Grossura disco	0.5 MM
<b>Código barras</b> Barcode Código barras	 8 424835 000042

**Cutter**  
**Cutter**  
 Cutter

**Incluye hoja corte**  
 Includes cutting blade  
 Inclui lâmina corte



<b>Referencia</b> Item Referència	<b>WK600640</b> 12 / 006-002.300
<b>Largo</b> Length Comprimento	155 MM
<b>Medidas hoja</b> Blade measures Medidas lâmina	60 X 19 MM
<b>Grosor hoja</b> Blade thickness Grossura lâmina	0.5 MM
<b>Código barras</b> Barcode Código barras	 8 424835 002237

**Hoja rasqueta**  
Scraper blade  
Lâmina raspadeira



<b>Referencia</b> Item Referência	<b>WK300010</b> 6 / 001-002.200
<b>Medidas hoja</b> Blade measures Medidas lâmina	25 X 25 X 25 MM
<b>Grosor hoja</b> Blade thickness Grossura lâmina	2.0 MM
<b>Código barras</b> Barcode Código barras	8 424835 002879

**Hoja cutter/rasqueta**  
Cutter/scraper blade  
Lâmina cutter/raspadeira



<b>Referencia</b> Item Referência	<b>WK300100</b> 6 / 006-000.700
<b>Medidas hoja</b> Blade measures Medidas lâmina	100 X 18 MM
<b>Grosor hoja</b> Blade thickness Grossura lâmina	0.5 MM
<b>Unidades</b> Pieces Unidades	10
<b>Código barras</b> Barcode Código barras	8 424835 003593

**Hoja rasqueta**  
Scraper blade  
Lâmina raspadeira



<b>Referencia</b> Item Referência	<b>WK300020</b> 6 / 001-002.700
<b>Medidas hoja</b> Blade measures Medidas lâmina	52 X 8 MM
<b>Grosor hoja</b> Blade thickness Grossura lâmina	2.0 MM
<b>Código barras</b> Barcode Código barras	8 424835 002886

**Hoja rasqueta**  
Scraper blade  
Lâmina raspadeira



<b>Referencia</b> Item Referência	<b>WK300030</b> 6 / 001-003.100
<b>Medidas hoja</b> Blade measures Medidas lâmina	65 X 8 MM
<b>Grosor hoja</b> Blade thickness Grossura lâmina	2.0 MM
<b>Código barras</b> Barcode Código barras	8 424835 002893

**Hoja cutter**  
Cutter blade  
Lâmina cutter



<b>Referencia</b> Item Referência	<b>WK300090</b> 6 / 006-000.500
<b>Medidas hoja</b> Blade measures Medidas lâmina	80 X 9 MM
<b>Grosor hoja</b> Blade thickness Grossura lâmina	0.5 MM
<b>Unidades</b> Pieces Unidades	10
<b>Código barras</b> Barcode Código barras	8 424835 003128

**Hoja cutter**  
Cutter blade  
Lâmina cutter



<b>Referencia</b> Item Referência	<b>WK300110</b> 6 / 006-000.700
<b>Medidas hoja</b> Blade measures Medidas lâmina	60 X 19 MM
<b>Grosor hoja</b> Blade thickness Grossura lâmina	0.5 MM
<b>Unidades</b> Pieces Unidades	10
<b>Código barras</b> Barcode Código barras	8 424835 004514

**Hoja rasqueta**  
Scraper blade  
Lâmina raspadeira



<b>Referencia</b> Item Referência	<b>WK300040</b> 6 / 006-000.900
<b>Medidas hoja</b> Blade measures Medidas lâmina	40 X 19 MM
<b>Grosor hoja</b> Blade thickness Grossura lâmina	0.4 MM
<b>Unidades</b> Pieces Unidades	5
<b>Código barras</b> Barcode Código barras	8 424835 002909

**Hoja rasqueta**  
Scraper blade  
Lâmina raspadeira



<b>Referencia</b> Item Referência	<b>WK300050</b> 6 / 006-001.100
<b>Medidas hoja</b> Blade measures Medidas lâmina	90 X 18 MM
<b>Grosor hoja</b> Blade thickness Grossura lâmina	0.5 MM
<b>Unidades</b> Pieces Unidades	5
<b>Código barras</b> Barcode Código barras	8 424835 003272

**Hoja cutter**  
Cutter blade  
Lâmina cutter



<b>Referencia</b> Item Referência	<b>WK300070</b> 6 / 006-000.600
<b>Medidas hoja</b> Blade measures Medidas lâmina	57 X 18.5 MM
<b>Grosor hoja</b> Blade thickness Grossura lâmina	0.6 MM
<b>Código barras</b> Barcode Código barras	8 424835 002923

**Disco cutter**  
Cutter disc  
Disco cutter



<b>Referencia</b> Item Referência	<b>WK300080</b> 6 / 001-001.700
<b>Diámetro disco</b> Disc diameter Diâmetro disco	60 MM
<b>Grosor disco</b> Disc thickness Grossura disco	0.5 MM
<b>Código barras</b> Barcode Código barras	8 424835 002930

**Cubeta pintura**  
Paint tray  
Cubeta pintura

**Polietileno alta densidad**  
High density polyethylene  
Polietileno alta densidade

**Para mini rodillos**  
For mini rollers  
Para mini rolos



Referencia Item Referência	<b>WK600220</b> 60 / 010-000.300
Ancho Width Largura	160 MM
Largo Length Comprimento	335 MM
Alto Height Alto	45 MM
Código barras Barcode Código barras	 8 424835 000202

**Cubeta pintura**  
Paint tray  
Cubeta pintura

**Polietileno alta densidad**  
High density polyethylene  
Polietileno alta densidade

**Para rodillos medianos**  
For medium rollers  
Para rolos medianos



Referencia Item Referência	<b>WK600440</b> 50 / 010-000.700
Ancho Width Largura	240 MM
Largo Length Comprimento	350 MM
Alto Height Alto	55 MM
Código barras Barcode Código barras	 8 424835 003449

**Tiralíneas**  
Chalk line  
Tira-linhas

**Incluye polvo tiralíneas 50 gr**  
Includes 50 gr chalk line powder  
Inclui pó tira-linhas 50 gr

**Manivela recogida plegable**  
Folded roller handle  
Manivela recolhida dobrável



Referencia Item Referência	<b>WK600200</b> 6 / 001-002.800
Largo cordel Twine length Comprimento cordel	30 M
Código barras Barcode Código barras	 8 424835 003722

**Tiralíneas multiplicador**  
Multiplier chalk line  
Tira-linhas multiplicador

**Incluye polvo tiralíneas 50 gr**  
Includes 50 gr chalk line powder  
Inclui pó tira-linhas 50 gr

**Manivela recogida plegable**  
Folded roller handle  
Manivela recolhida dobrável

**Velocidad enrollado rápido**  
Fast speed rolling  
Velocidade enrolado rápido



Referencia Item Referência	<b>WK600210</b> 6 / 001-004.200
Largo cordel Twine length Comprimento cordel	30 M
Código barras Barcode Código barras	 8 424835 003739

**Cubeta pintura**  
Paint tray  
Cubeta pintura

**Polietileno alta densidad**  
High density polyethylene  
Polietileno alta densidade

**Para rodillos grandes**  
For big rollers  
Para rolos grandes





Referencia Item Referência	<b>WK600450</b> 50 / 010-000.800
Ancho Width Largura	285 MM
Largo Length Comprimento	370 MM
Alto Height Alto	60 MM
Código barras Barcode Código barras	 8 424835 003456

**Polvo tiralíneas**  
Chalk line powder  
Pó tira-linhas

**Azul**  
Blue  
Azul



Referencia Item Referência	<b>WK301890</b> 10 / 005-001.000	<b>WK301900</b> 10 / 005-001.800
Contenido Contents Contido	250 GR	500 GR
Código barras Barcode Código barras	 8 424835 004361	 8 424835 001186

**Polvo tiralíneas**  
Chalk line powder  
Pó tira-linhas

**Rojo**  
Red  
Vermelho



Referencia Item Referência	<b>WK301970</b> 10 / 005-001.000	<b>WK301980</b> 10 / 005-001.800
Contenido Contents Contido	250 GR	500 GR
Código barras Barcode Código barras	 8 424835 003746	 8 424835 004392



**Regla multifunción**  
Multi-function ruler  
Regra multifunção

**Mango ABS**  
ABS handle  
Punho ABS

**Hoja acero inoxidable**  
Stainless steel blade  
Lâmina aço inoxidável



<b>Referencia</b> Item Referência	<b>WK600570</b> 12 / 006-002.500
<b>Largo</b> Length Comprimento	600 MM
<b>Ancho</b> Width Largura	30 MM
<b>Grosor</b> Thickness Grossura	0.5 MM
<b>Código barras</b> Barcode Código barras	 8 424835 002718

**Regla multifunción**  
Multi-function ruler  
Regra multifunção

**ABS**  
ABS  
ABS

**Medición centímetros**  
Centimeter measuring  
Medição centímetros



<b>Referencia</b> Item Referência	<b>WK600600</b> 12 / 006-001.200
<b>Largo</b> Length Comprimento	450 MM
<b>Ancho</b> Width Largura	150 MM
<b>Grosor</b> Thickness Grossura	1 MM
<b>Graduación</b> Graduation Gradação	45-90°
<b>Código barras</b> Barcode Código barras	 8 424835 003104

**Nivel rectangular**  
Rectangular level  
Nível retangular

**Aluminio**  
Aluminium  
Alumínio



**Nivelado horizontal, vertical y 45°**  
Horizontal, vertical and 45° levelling  
Nivelado horizontal, vertical e 45°

**Protección lateral contra impactos**  
Lateral protection against impacts  
Proteção lateral contra impactos

**Magnético**  
Magnetic  
Magnético

**Medición centímetros**  
Centimeter measuring  
Medição centímetros



<b>Referencia</b> Item Referência	<b>WK602170</b> 10 / 001-006.500	<b>WK602180</b> 10 / 001-007.500	<b>WK602190</b> 10 / 001-008.500
<b>Largo</b> Length Comprimento	600 MM	800 MM	1000 MM
<b>Precisión</b> Precision Precisão	0.5 MM/M	0.5 MM/M	0.5 MM/M
<b>Código barras</b> Barcode Código barras	 8 424835 009144	 8 424835 009151	 8 424835 009168

CLASS-I

**Metro plegable**  
Foldable meter  
Metro dobrável

**ABS**  
ABS  
ABS

**Medición centímetros y pulgadas**  
Centimeter and inch measuring  
Medição centímetros e polegadas



<b>Referencia</b> Item Referência	<b>WK600860</b> 12 / 012-001.000
<b>Largo</b> Length Comprimento	2 M
<b>Ancho</b> Width Largura	15 MM
<b>Grosor</b> Thickness Grossura	3 MM
<b>Segmentos</b> Segments Segmentos	10
<b>Clase precisión</b> Precision class Classe precisão	III
<b>Código barras</b> Barcode Código barras	 8 424835 005993



**Metro plegable**  
Foldable meter  
Metro dobrável

**Madera**  
Wood  
Madeira

**Medición centímetros y pulgadas**  
Centimeter and inch measuring  
Medição centímetros e polegadas



<b>Referencia</b> Item Referência	<b>WK600910</b> 12 / 006-001.600
<b>Largo</b> Length Comprimento	2 M
<b>Ancho</b> Width Largura	15 MM
<b>Grosor</b> Thickness Grossura	3 MM
<b>Segmentos</b> Segments Segmentos	10
<b>Clase precisión</b> Precision class Classe precisão	III
<b>Código barras</b> Barcode Código barras	 8 424835 006006



**Nivel ala avión**  
Plane wing level  
Nível asa avião

**Aluminio**  
Aluminium  
Alumínio

**Nivelado horizontal, vertical y 45°**  
Horizontal, vertical and 45° levelling  
Nivelado horizontal, vertical e 45°

**Protección lateral contra impactos**  
Lateral protection against impacts  
Proteção lateral contra impactos

**Medición centímetros**  
Centimeter measuring  
Medição centímetros





<b>Referencia</b> Item Referência	<b>WK602300</b> 10 / 001-011.500
<b>Largo</b> Length Comprimento	600 MM
<b>Precisión</b> Precision Precisão	0.5 MM/M
<b>Código barras</b> Barcode Código barras	 8 424835 009533





CLASS-I





**Cruceta**  
Cross spacer  
Cruceta

Referencia Item Referência	<b>WK300220</b> 12 / 012-000.250	<b>WK300240</b> 12 / 012-000.300	<b>WK300260</b> 12 / 012-000.350
Ancho Width Largura	1 MM	2 MM	3 MM
Alto Height Alto	2.35 MM	2.20 MM	2.20 MM
Largo Length Comprimento	19.15 MM	20.45 MM	20.80 MM
Unidades Pieces Unidades	100	100	100
Código barras Barcode Código barras	 8 424835 001520	 8 424835 000325	 8 424835 000349



Referencia Item Referência	<b>WK300270</b> 12 / 012-000.450	<b>WK300280</b> 12 / 012-000.600	<b>WK300290</b> 12 / 012-000.700	<b>WK300300</b> 12 / 012-001.200	<b>WK300310</b> 12 / 012-001.700
Ancho Width Largura	4 MM	5 MM	6 MM	8 MM	10 MM
Alto Height Alto	2.25 MM	2.80 MM	2.85 MM	4.45 MM	6.75 MM
Largo Length Comprimento	21.15 MM	21.20 MM	24.50 MM	28.50 MM	29 MM
Unidades Pieces Unidades	100	100	100	100	100
Código barras Barcode Código barras	 8 424835 000370	 8 424835 000363	 8 424835 003395	 8 424835 005115	 8 424835 005122



**Cuña**  
Wedge  
Cunha

Referencia Item Referência	<b>WK300360</b> 12 / 012-000.600	<b>WK300370</b> 12 / 012-000.800
Alto Height Alto	5 MM	6 MM
Ancho Width Largura	7.25 MM	8 MM
Largo Length Comprimento	29.60 MM	29.30 MM
Unidades Pieces Unidades	100	100
Código barras Barcode Código barras	 8 424835 000806	 8 424835 005146



**Maceta**  
Club hammer  
Maceta



Mango fibra  
Fiber handle  
Punho fibra

Referencia Item Referência	<b>WK601730</b> 12 / 001-004.800	<b>WK601740</b> 12 / 001-005.500	<b>WK601750</b> 12 / 001-006.000
Largo Length Comprimento	275 MM	275 MM	275 MM
Peso Weight Peso	1000 GR	1250 GR	1500 GR
Medidas cabezal Head measures Medidas cabeçal	94 X 40 X 40 MM	97 X 43 X 43 MM	106 X 45 X 45 MM
Código barras Barcode Código barras	 8 424835 007300	 8 424835 007317	 8 424835 007324



**Maza goma**  
Rubber mallet  
Martelo borracha

Mango fibra  
Fiber handle  
Punho fibra

Referencia Item Referência	<b>WK601670</b> 36 / 001-003.400	<b>WK601680</b> 24 / 001-004.100	<b>WK601690</b> 24 / 001-005.400
Largo Length Comprimento	275 MM	310 MM	330 MM
Peso Weight Peso	340 GR	450 GR	680 GR
Diámetro cabezal Head diameter Diâmetro cabeçal	50 MM	59 MM	62 MM
Código barras Barcode Código barras	 8 424835 006679	 8 424835 006686	 8 424835 006693



## Pistola grapadora Stapler gun Pistola agrafadora

Incluye 200 grapas  
Includes 200 staples  
Inclui 200 agrafos

**Función regulación fuerza impacto**  
Impact power adjustment function  
Função regulação força impacto

**Función desatascador grapas**  
Staple jam release function  
Função desentupidor agrafos

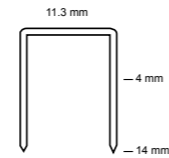

Ø 0.7 mm  
Rapid 53 / Arrow JT21  
Rápido 53 / Arrow JT21  
Ø 0.7 mm

Referencia Item Referência	<b>WK601790</b> 12 / 001-005.200
<b>Diámetro grapa</b> Staple diameter Diâmetro agrafado	0.7 MM
<b>Ancho grapa</b> Staple width Largura agrafado	11.3 MM
<b>Largo grapa</b> Staple length Comprimento agrafado	4 - 14 MM
<b>Código barras</b> Barcode Código barras	8 424835 007614



## Pistola grapadora-clavadora Stapler-nailer gun Pistola agrafadora-pregadora

Incluye 200 grapas, 200 grapas U y 200 clavos  
Includes 200 staples, 200 U staples and 200 nails  
Inclui 200 agrafos, 200 agrafos U e 200 pregos

**Función regulación fuerza impacto**  
Impact power adjustment function  
Função regulação força impacto

**Función desatascador grapas**  
Staple jam release function  
Função desentupidor agrafos

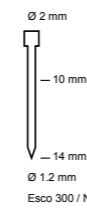

Esco 300 / Novus J

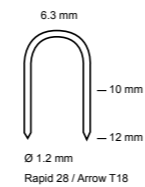

Rapid 28 / Arrow T18

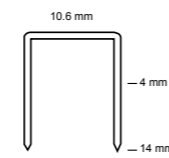

Rapid 140

Referencia Item Referência	<b>WK601800</b> 12 / 001-005.700
<b>Diámetro grapa 1</b> Staple 1 diameter Diâmetro agrafado 1	1.2 MM
<b>Ancho grapa 1</b> Staple 1 width Largura agrafado 1	10.6 MM
<b>Largo grapa 1</b> Staple 1 length Comprimento agrafado 1	4 - 14 MM
<b>Diámetro grapa 2</b> Staple 2 diameter Diâmetro agrafado 2	1.2 MM
<b>Ancho grapa 2</b> Staple 2 width Largura agrafado 2	6.3 MM
<b>Largo grapa 2</b> Staple 2 length Comprimento agrafado 2	10 - 12 MM
<b>Diámetro clavo</b> Nail diameter Diâmetro prego	1.2 MM
<b>Largo clavo</b> Nail length Comprimento prego	10 - 14 MM
<b>Código barras</b> Barcode Código barras	8 424835 007621



## Pistola grapadora-clavadora Stapler-nailer gun Pistola agrafadora-pregadora

**Función regulación fuerza impacto**  
Impact power adjustment function  
Função regulação força impacto

**Función desatascador grapas**  
Staple jam release function  
Função desentupidor agrafos

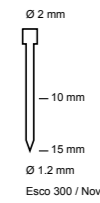

Esco 300 / Novus J

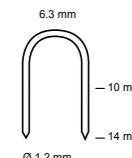

Rapid 28 / Arrow T18

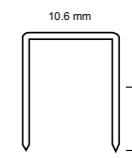

Rapid 140

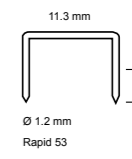

Rapid 53

Referencia Item Referência	<b>WK601810</b> 12 / 001-012.400
<b>Diámetro grapa 1</b> Staple 1 diameter Diâmetro agrafado 1	0.7 MM
<b>Ancho grapa 1</b> Staple 1 width Largura agrafado 1	11.3 MM
<b>Largo grapa 1</b> Staple 1 length Comprimento agrafado 1	6 - 10 MM
<b>Diámetro grapa 2</b> Staple 2 diameter Diâmetro agrafado 2	1.2 MM
<b>Ancho grapa 2</b> Staple 2 width Largura agrafado 2	10.6 MM
<b>Largo grapa 2</b> Staple 2 length Comprimento agrafado 2	6 - 14 MM
<b>Diámetro grapa 3</b> Staple 3 diameter Diâmetro agrafado 3	1.2 MM
<b>Ancho grapa 3</b> Staple 3 width Largura agrafado 3	6.3 MM
<b>Largo grapa 3</b> Staple 3 length Comprimento agrafado 3	10 - 14 MM
<b>Diámetro clavo</b> Nail diameter Diâmetro prego	1.2 MM
<b>Largo clavo</b> Nail length Comprimento prego	10 - 15 MM
<b>Código barras</b> Barcode Código barras	8 424835 007638



**Abridor botes pintura**  
Paint-can opener  
Abridor botes pintura

**Función abridor botes pintura y botellas**  
Paint-can and bottle opener function  
Função abridor botes pintura e garrafas

**Acero inoxidable**  
Stainless steel  
Aço inoxidável



<b>Referencia</b> Item Referência	<b>WK60010</b> 100 / 010-000.500
<b>Largo</b> Length Comprimento	130 MM
<b>Código barras</b> Barcode Código barras	 8 424835 001056

**Colgador botes pintura**  
Paint-can hanger  
Pendurador botes pintura

**Acero inoxidable**  
Stainless steel  
Aço inoxidável



<b>Referencia</b> Item Referência	<b>WK600020</b> 100 / 010-000.900
<b>Capacidad</b> Capacity Capacidade	10 KG
<b>Largo</b> Length Comprimento	170 MM
<b>Código barras</b> Barcode Código barras	 8 424835 001063

**Rascador juntas**  
Joint scraper  
Rascador juntas

**Incluye 2 hojas aplicación**  
Includes 2 application blades  
Inclui 2 lâminas aplicação



<b>Referencia</b> Item Referência	<b>WK601550</b> 12 / 006-002.100
<b>Largo</b> Length Comprimento	210 MM
<b>Medidas hoja</b> Blade measures Medidas lâmina	50 X 20 MM
<b>Grosor hoja</b> Blade thickness Grossura lâmina	0.6 MM
<b>Código barras</b> Barcode Código barras	 8 424835 006624

**Rascador papel pintado**  
Wallpaper scraper  
Rascador papel pintado

**Polipropileno**  
Polypropylene  
Polipropileno



<b>Referencia</b> Item Referência	<b>WK600610</b> 12 / 006-001.000
<b>Largo</b> Length Comprimento	270 MM
<b>Ancho</b> Width Largura	170 MM
<b>Grosor</b> Thickness Grossura	0.5 MM
<b>Código barras</b> Barcode Código barras	 8 424835 004484

**Pinza multifunción botes pintura**  
Paint-can multifunction clamp  
Pinça multifunção botes pintura

**3 funciones**  
3 functions  
3 funções

**Fijación magnética**  
Magnetic fixation  
Fixação magnética



<b>Referencia</b> Item Referência	<b>WK601850</b> 144 / 006-001.000
<b>Largo</b> Length Comprimento	85 MM
<b>Código barras</b> Barcode Código barras	 8 424835 007812

**Limpiador paletinas-rodillos**  
Brush-roller cleaner  
Limpador trinchas-rolos

**2 funciones**  
2 functions  
2 funções





<b>Referencia</b> Item Referência	<b>WK601860</b> 48 / 006-001.500
<b>Largo</b> Length Comprimento	175 MM
<b>Código barras</b> Barcode Código barras	 8 424835 007829

**Espátula alicatado**  
Tile scraper  
Espátula alicatado

**Mango ABS**  
ABS handle  
Punho ABS

**Hoja caucho**  
Rubber blade  
Lâmina borracha



<b>Referencia</b> Item Referência	<b>WK600580</b> 10 / 001-001.500	<b>WK600590</b> 10 / 001-001.900
<b>Largo</b> Length Comprimento	200 MM	300 MM
<b>Ancho</b> Width Largura	50 MM	50 MM
<b>Grosor</b> Thickness Grossura	5 MM	5 MM
<b>Código barras</b> Barcode Código barras	 8 424835 003517	 8 424835 004163



**Herramientas neumáticas y airless**  
Pneumatic and airless tools  
Ferramentas pneumáticas e airless

## Pistola pintar gravedad retoques HVLP-I

### HVLP-I retouch gravity paint spray gun

Pistola pintar gravidade retoques HVLP-I

#### Control dirección y anchura abanico

Spray direction and width control  
Controle direcção e largura leque

#### Regulador fluido

Fluid regulator  
Regulador fluido

#### Regulador presión

Pressure regulator  
Regulador pressão

Referencia Item Referência	<b>WK500730</b> 20 / 001-011.600
Compresor Compressor Compressor	≥ 1.5 HP
Presión trabajo Working pressure Pressão trabalho	2.5 - 3.5 BAR
Presión máxima Maximum pressure Pressão máxima	8 BAR
Rosca Thread Rosca	BSP 1/4"
Consumo aire Air consumption Consumo ar	100 LPM
Diámetro paso fluido Nozzle diameter Diâmetro passagem fluido	0.8 MM
Capacidad depósito Cup capacity Capacidade depósito	125 ML
Código barras Barcode Código barras	8 424835 001711



## Pistola pintar gravedad HVLP-I

### HVLP-I gravity paint spray gun

Pistola pintar gravidade HVLP-I

#### Control dirección y anchura abanico

Spray direction and width control  
Controle direcção e largura leque

#### Regulador fluido

Fluid regulator  
Regulador fluido

#### Regulador presión

Pressure regulator  
Regulador pressão

Referencia Item Referência	<b>WK500740</b> 10 / 001-014.900
Compresor Compressor Compressor	≥ 1.5 HP
Presión trabajo Working pressure Pressão trabalho	3 - 4 BAR
Presión máxima Maximum pressure Pressão máxima	8 BAR
Rosca Thread Rosca	BSP 1/4"
Consumo aire Air consumption Consumo ar	175 LPM
Diámetro paso fluido Nozzle diameter Diâmetro passagem fluido	1.7 MM
Capacidad depósito Cup capacity Capacidade depósito	600 ML
Código barras Barcode Código barras	8 424835 001728



## Pistola pintar succión HVLP-I

### HVLP-I suction paint spray gun

Pistola pintar sucção HVLP-I

#### Control dirección y anchura abanico

Spray direction and width control  
Controle direcção e largura leque

#### Regulador fluido

Fluid regulator  
Regulador fluido

#### Regulador presión

Pressure regulator  
Regulador pressão

Referencia Item Referência	<b>WK500750</b> 10 / 001-015.900
Compresor Compressor Compressor	≥ 2 HP
Presión trabajo Working pressure Pressão trabalho	3 - 4 BAR
Presión máxima Maximum pressure Pressão máxima	8 BAR
Rosca Thread Rosca	BSP 1/4"
Consumo aire Air consumption Consumo ar	175 LPM
Diámetro paso fluido Nozzle diameter Diâmetro passagem fluido	1.7 MM
Capacidad depósito Cup capacity Capacidade depósito	1000 ML
Código barras Barcode Código barras	8 424835 001735





## Pistola pintar gravedad retoques HVLP-II

### HVLP-II retouch gravity paint spray gun

Pistola pintar gravidade retoques HVLP-II

#### Control dirección y anchura abanico

Spray direction and width control

Controle direcção e largura leque

#### Regulador fluido

Fluid regulator

Regulador fluido

#### Regulador presión

Pressure regulator

Regulador pressão



Referencia Item Referência	<b>WK501100</b> 30 / 001-016.700
Compresor Compressor Compressor	≥ 1.5 HP
Presión trabajo Working pressure Pressão trabalho	1 - 2.5 BAR
Presión máxima Maximum pressure Pressão máxima	8 BAR
Rosca Thread Rosca	BSP 1/4"
Consumo aire Air consumption Consumo ar	75 LPM
Diámetro paso fluido Nozzle diameter Diâmetro passagem fluido	0.8 MM
Capacidad depósito Cup capacity Capacidade depósito	125 ML
Código barras Barcode Código barras	8 424835 009410



## Pistola pintar gravedad HVLP-II

### HVLP-II gravity paint spray gun

Pistola pintar gravidade HVLP-II

#### Control dirección y anchura abanico

Spray direction and width control

Controle direcção e largura leque

#### Regulador fluido

Fluid regulator

Regulador fluido

#### Regulador presión

Pressure regulator

Regulador pressão



Referencia Item Referência	<b>WK501080</b> 10 / 001-020.900
Compresor Compressor Compressor	≥ 1.5 HP
Presión trabajo Working pressure Pressão trabalho	1.5 - 3 BAR
Presión máxima Maximum pressure Pressão máxima	8 BAR
Rosca Thread Rosca	BSP 1/4"
Consumo aire Air consumption Consumo ar	125 LPM
Diámetro paso fluido Nozzle diameter Diâmetro passagem fluido	1.7 MM
Capacidad depósito Cup capacity Capacidade depósito	600 ML
Código barras Barcode Código barras	8 424835 009397



## Pistola pintar succión HVLP-II

### HVLP-II suction paint spray gun

Pistola pintar sucção HVLP-II

#### Control dirección y anchura abanico

Spray direction and width control

Controle direcção e largura leque

#### Regulador fluido

Fluid regulator

Regulador fluido

#### Regulador presión

Pressure regulator

Regulador pressão



Referencia Item Referência	<b>WK501090</b> 10 / 001-021.900
Compresor Compressor Compressor	≥ 2 HP
Presión trabajo Working pressure Pressão trabalho	1.5 - 3 BAR
Presión máxima Maximum pressure Pressão máxima	8 BAR
Rosca Thread Rosca	BSP 1/4"
Consumo aire Air consumption Consumo ar	125 LPM
Diámetro paso fluido Nozzle diameter Diâmetro passagem fluido	1.7 MM
Capacidad depósito Cup capacity Capacidade depósito	1000 ML
Código barras Barcode Código barras	8 424835 009403



## Pistola pintar gravedad retoques HVLP-III

### HVLP-III retouch gravity paint spray gun

Pistola pintar gravidade retoques HVLP-III

**Control dirección y anchura abanico**  
Spray direction and width control  
Controle direcção e largura leque

**Regulador fluido**  
Fluid regulator  
Regulador fluido

**Regulador presión**  
Pressure regulator  
Regulador pressão

<b>Referencia</b> Item Referência	<b>WK501000</b> 5 / 001-0046.500
<b>Compresor</b> Compressor Compressor	≥ 1.5 HP
<b>Presión trabajo</b> Working pressure Pressão trabalho	1 - 2.5 BAR
<b>Presión máxima</b> Maximum pressure Pressão máxima	10 BAR
<b>Rosca</b> Thread Rosca	BSP 1/4"
<b>Consumo aire</b> Air consumption Consumo ar	50 LPM
<b>Diámetro paso fluido</b> Nozzle diameter Diâmetro passagem fluido	0.8 / 1.0 MM
<b>Capacidad depósito</b> Cup capacity Capacidade depósito	125 ML
<b>Código barras</b> Barcode Código barras	8 424835 009373



## Pistola pintar gravedad HVLP-III

### HVLP-III gravity paint spray gun

Pistola pintar gravidade HVLP-III

**Control dirección y anchura abanico**  
Spray direction and width control  
Controle direcção e largura leque

**Regulador fluido**  
Fluid regulator  
Regulador fluido

**Regulador presión**  
Pressure regulator  
Regulador pressão

<b>Referencia</b> Item Referência	<b>WK500470</b> 5 / 001-0058.500
<b>Compresor</b> Compressor Compressor	≥ 1.5 HP
<b>Presión trabajo</b> Working pressure Pressão trabalho	1.5 - 3 BAR
<b>Presión máxima</b> Maximum pressure Pressão máxima	10 BAR
<b>Rosca</b> Thread Rosca	BSP 1/4"
<b>Consumo aire</b> Air consumption Consumo ar	100 LPM
<b>Diámetro paso fluido</b> Nozzle diameter Diâmetro passagem fluido	1.3 / 1.5 MM
<b>Capacidad depósito</b> Cup capacity Capacidade depósito	600 ML
<b>Código barras</b> Barcode Código barras	8 424835 007966



## Pistola pintar succión HVLP-III

### HVLP-III suction paint spray gun

Pistola pintar sucção HVLP-III

**Control dirección y anchura abanico**  
Spray direction and width control  
Controle direcção e largura leque

**Regulador fluido**  
Fluid regulator  
Regulador fluido

**Regulador presión**  
Pressure regulator  
Regulador pressão

<b>Referencia</b> Item Referência	<b>WK500480</b> 5 / 001-059.500
<b>Compresor</b> Compressor Compressor	≥ 2 HP
<b>Presión trabajo</b> Working pressure Pressão trabalho	1.5 - 3 BAR
<b>Presión máxima</b> Maximum pressure Pressão máxima	10 BAR
<b>Rosca</b> Thread Rosca	BSP 1/4"
<b>Consumo aire</b> Air consumption Consumo ar	100 LPM
<b>Diámetro paso fluido</b> Nozzle diameter Diâmetro passagem fluido	1.3 / 1.5 MM
<b>Capacidad depósito</b> Cup capacity Capacidade depósito	1000 ML
<b>Código barras</b> Barcode Código barras	8 424835 007973



**Pistola pintar caldera presión**  
**Pressure tank paint spray gun**  
 Pistola pintar tanque pressão

**Control dirección y anchura abanico**  
 Spray direction and width control  
 Controle direcção e largura leque

**Regulador fluido**  
 Fluid regulator  
 Regulador fluido

**Regulador presión**  
 Pressure regulator  
 Regulador pressão



<b>Referencia</b> Item Referência	<b>WK500910</b> 25 / 001-024.800
<b>Compresor</b> Compressor Compressor	≥ 2 HP
<b>Presión trabajo</b> Working pressure Pressão trabalho	3 - 4 BAR
<b>Presión máxima</b> Maximum pressure Pressão máxima	8 BAR
<b>Rosca</b> Thread Rosca	BSP 1/4"
<b>Consumo aire</b> Air consumption Consumo ar	150-250 LPM
<b>Diámetro paso fluido</b> Nozzle diameter Diámetro passagem fluido	2 MM
<b>Capacidad depósito</b> Cup capacity Capacidade depósito	3000-10000 ML
<b>Código barras</b> Barcode Código barras	8 424835 009014



**Pistola pintar gravedad gotelé**  
**Gravity hopper paint spray gun**  
 Pistola pintar gravidade gotelé

**Regulador fluido**  
 Fluid regulator  
 Regulador fluido

**Válvula integrada corte aire**  
 Integrated air cut valve  
 Válvula integrada corte ar



<b>Referencia</b> Item Referência	<b>WK500660</b> 6 / 001-018.500
<b>Compresor</b> Compressor Compressor	≥ 2 HP
<b>Presión trabajo</b> Working pressure Pressão trabalho	4 - 8 BAR
<b>Presión máxima</b> Maximum pressure Pressão máxima	8 BAR
<b>Rosca</b> Thread Rosca	BSP 1/4"
<b>Consumo aire</b> Air consumption Consumo ar	300 LPM
<b>Diámetro paso fluido</b> Nozzle diameter Diámetro passagem fluido	4 / 6 / 8 MM
<b>Capacidad depósito</b> Cup capacity Capacidade depósito	6000 ML
<b>Código barras</b> Barcode Código barras	8 424835 001766



**Juego pistolas pintar gravedad HVLP-I**  
**HVLP-I gravity paint spray gun set**  
 Jogo pistolas pintar gravidade HVLP-I



<b>Referencia</b> Item Referência	<b>WK500230</b> 10 / 001-033.200
<b>Compresor</b> Compressor Compressor	≥ 1.5 HP
<b>Presión trabajo</b> Working pressure Pressão trabalho	2.5 - 3.5 / 3 - 4 BAR
<b>Presión máxima</b> Maximum pressure Pressão máxima	8 BAR
<b>Rosca</b> Thread Rosca	BSP 1/4"
<b>Consumo aire</b> Air consumption Consumo ar	100 / 175 LPM
<b>Diámetro paso fluido</b> Nozzle diameter Diámetro passagem fluido	0.8 / 1.7 MM
<b>Capacidad depósito</b> Cup capacity Capacidade depósito	125 / 600 ML
<b>Código barras</b> Barcode Código barras	8 424835 006426



**Juego paso fluido**  
**Fluid nozzle set**  
 Jogo passagem fluido

Incluye pico fluido, boquilla y aguja  
 Includes cap, nozzle and needle  
 Inclui bico fluido, boquilha e agulha

**Hierro inoxidable**  
 Stainless iron  
 Ferro inoxidável



WK500730

Referencia Item Referência	<b>WK500010</b> 6 / 001-002.400	<b>WK500020</b> 6 / 001-002.400	<b>WK500030</b> 6 / 001-002.400
Rosca Thread Rosca	BSP 1"	BSP 1"	BSP 1"
Diámetro Diameter Diâmetro	0.5 MM	0.8 MM	1.0 MM
Código barras Barcode Código barras	8 424835 502515	8 424835 000554	8 424835 000561

**Juego paso fluido**  
**Fluid nozzle set**  
 Jogo passagem fluido

Incluye pico fluido, boquilla y aguja  
 Includes cap, nozzle and needle  
 Inclui bico fluido, boquilha e agulha

**Hierro inoxidable**  
 Stainless iron  
 Ferro inoxidável



WK501100

Referencia Item Referência	<b>WK501130</b> 6 / 001-003.500	<b>WK501140</b> 6 / 001-003.500	<b>WK501150</b> 6 / 001-003.500
Rosca Thread Rosca	BSP 1"	BSP 1"	BSP 1"
Diámetro Diameter Diâmetro	0.8 MM	1.0 MM	1.4 MM
Código barras Barcode Código barras	8 424835 009489	8 424835 009496	8 424835 009502

**Juego paso fluido**  
**Fluid nozzle set**  
 Jogo passagem fluido

Incluye pico fluido, boquilla y aguja  
 Includes cap, nozzle and needle  
 Inclui bico fluido, boquilha e agulha

**Hierro inoxidable**  
 Stainless iron  
 Ferro inoxidável



WK500740

Referencia Item Referência	<b>WK500040</b> 6 / 001-002.800	<b>WK500050</b> 6 / 001-002.800	<b>WK500060</b> 6 / 001-002.800
Rosca Thread Rosca	BSP 1/3"	BSP 1/3"	BSP 1/3"
Diámetro Diameter Diâmetro	1.4 MM	1.7 MM	2.0 MM
Código barras Barcode Código barras	8 424835 000905	8 424835 000516	8 424835 000912

**Juego paso fluido**  
**Fluid nozzle set**  
 Jogo passagem fluido

Incluye pico fluido, boquilla y aguja  
 Includes cap, nozzle and needle  
 Inclui bico fluido, boquilha e agulha

**Hierro inoxidable**  
 Stainless iron  
 Ferro inoxidável



WK501080

Referencia Item Referência	<b>WK501020</b> 6 / 001-004.500	<b>WK501030</b> 6 / 001-004.500	<b>WK501040</b> 6 / 001-004.500
Rosca Thread Rosca	BSP 1/3"	BSP 1/3"	BSP 1/3"
Diámetro Diameter Diâmetro	1.4 MM	1.7 MM	2.0 MM
Código barras Barcode Código barras	8 424835 009427	8 424835 009434	8 424835 009441

**Juego paso fluido**  
**Fluid nozzle set**  
 Jogo passagem fluido

Incluye pico fluido, boquilla y aguja  
 Includes cap, nozzle and needle  
 Inclui bico fluido, boquilha e agulha

**Hierro inoxidable**  
 Stainless iron  
 Ferro inoxidável



WK500750

Referencia Item Referência	<b>WK500070</b> 6 / 001-003.000	<b>WK500090</b> 6 / 001-003.000	<b>WK500100</b> 6 / 001-003.000
Rosca Thread Rosca	BSP 1/3"	BSP 1/3"	BSP 1/3"
Diámetro Diameter Diâmetro	1.4 MM	1.7 MM	2.0 MM
Código barras Barcode Código barras	8 424835 000929	8 424835 002299	8 424835 002244

**Juego paso fluido**  
**Fluid nozzle set**  
 Jogo passagem fluido

Incluye pico fluido, boquilla y aguja  
 Includes cap, nozzle and needle  
 Inclui bico fluido, boquilha e agulha

**Hierro inoxidable**  
 Stainless iron  
 Ferro inoxidável



WK501090

Referencia Item Referência	<b>WK501050</b> 6 / 001-004.700	<b>WK501060</b> 6 / 001-004.700	<b>WK501070</b> 6 / 001-004.700
Rosca Thread Rosca	BSP 1/3"	BSP 1/3"	BSP 1/3"
Diámetro Diameter Diâmetro	1.4 MM	1.7 MM	2.0 MM
Código barras Barcode Código barras	8 424835 009458	8 424835 009465	8 424835 009472



**Filtro pistola pintar gravedad**  
Gravity paint spray gun filter  
Filtro pistola pintar gravidade



<b>Referencia</b> Item	<b>WK500250</b>
Referência	6 / 006-001.500
<b>Unidades</b> Piezas	10
Unidades	
<b>Código barras</b> Barcode	
Código barras	8 424835 006464

**Depósito gravedad**  
Gravity cup  
Depósito gravidade



<b>Referencia</b> Item	<b>WK500170</b>	<b>WK500180</b>
Referência	6 / 001-001.800	6 / 001-002.600
<b>Capacidad</b> Capacity	125 ML	600 ML
Capacidade		
<b>Rosca</b> Thread	BSP 3/8"	BSP 1/2"
Rosca		
<b>Código barras</b> Barcode		
Código barras	8 424835 003463	8 424835 003470

**Pulverizador cemento-estuco**  
Cement-stucco sprayer  
Pulverizador cimento-estruque

**Incluye 4 boquillas integradas**  
Includes 4 built-in tips  
Inclui 4 boquilhas integradas

**Plegable**  
Foldable  
Dobrável

**Aluminio**  
Aluminium  
Alumínio

**Mango auxiliar**  
Auxiliary handle  
Punho auxiliar



<b>Referencia</b> Item	<b>WK500920</b>
Referência	2 / 001-046.500
<b>Compresor</b> Compressor	≥ 2 HP
Compressor	
<b>Presión trabajo</b> Working pressure	5 - 8 BAR
Pressão trabalho	
<b>Presión máxima</b> Maximum pressure	8 BAR
Pressão máxima	
<b>Rosca</b> Thread	BSP 1/4"
Rosca	
<b>Consumo aire</b> Air consumption	225 - 375 LPM
Consumo ar	
<b>Diámetro paso fluido</b> Nozzle diameter	14 MM
Diâmetro passagem fluido	
<b>Capacidad depósito</b> Cup capacity	6000 ML
Capacidade depósito	
<b>Código barras</b> Barcode	
Código barras	8 424835 009021



**Equipo eléctrico airless**  
Airless electric equipment  
Equipamento elétrico airless

Incluye pistola pintar airless WK500490  
Includes WK500490 airless paint spray gun  
Inclui pistola pintar airless WK500490

Incluye manguera airless 7.5 metros  
Includes 7.5 meter airless hose  
Inclui mangueira airless 7.5 metros



Referencia Item Referência	<b>WK500500</b> 1 / 001-210.500
Potencia Power Potência	0.7 HP / 500 W
Presión trabajo Working pressure Pressão trabalho	120 - 170 BAR
Presión máxima Maximum pressure Pressão máxima	205 BAR
Rosca Thread Rosca	NPS 1/4"
Caudal Flow Caudal	1.2 LPM
Diámetro boquilla Tip diameter Diâmetro boquilha	≤ 0.019"
Temperatura trabajo Working temperature Temperatura trabalho	5 ≤ 40° C
Código barras Barcode Código barras	8 424835 008352



**Equipo eléctrico airless**  
Airless electric equipment  
Equipamento elétrico airless

Incluye pistola pintar airless WK500600  
Includes WK500600 airless paint spray gun  
Inclui pistola pintar airless WK500600

Incluye manguera airless 15 metros  
Includes 15 meter airless hose  
Inclui mangueira airless 15 metros

Control presión inteligente  
Smart pressure control  
Controle pressão inteligente

Display digital  
Digital display  
Display digital



Referencia Item Referência	<b>WK501110</b> 1 / 001-586.000
Potencia Power Potência	2.2 HP / 1600 W
Presión trabajo Working pressure Pressão trabalho	120 - 180 BAR
Presión máxima Maximum pressure Pressão máxima	225 BAR
Rosca Thread Rosca	NPS 1/4"
Caudal Flow Caudal	3 LPM
Diámetro boquilla Tip diameter Diâmetro boquilha	≤ 0.023"
Temperatura trabajo Working temperature Temperatura trabalho	5 ≤ 40° C
Código barras Barcode Código barras	8 424835 009342



**Equipo eléctrico airless**  
Airless electric equipment  
Equipamento elétrico airless

Incluye pistola pintar airless WK500600  
Includes WK500600 airless paint spray gun  
Inclui pistola pintar airless WK500600

Incluye manguera airless 15 metros  
Includes 15 meter airless hose  
Inclui mangueira airless 15 metros



Referencia Item Referência	<b>WK500900</b> 1 / 001-449.500
Potencia Power Potência	0.7 HP / 500 W
Presión trabajo Working pressure Pressão trabalho	120 - 180 BAR
Presión máxima Maximum pressure Pressão máxima	225 BAR
Rosca Thread Rosca	NPS 1/4"
Caudal Flow Caudal	1.8 LPM
Diámetro boquilla Tip diameter Diâmetro boquilha	≤ 0.021"
Temperatura trabajo Working temperature Temperatura trabalho	5 ≤ 40° C
Código barras Barcode Código barras	8 424835 008475



**Equipo eléctrico airless**  
Airless electric equipment  
Equipamento elétrico airless

Incluye pistola pintar airless WK500600  
Includes WK500600 airless paint spray gun  
Inclui pistola pintar airless WK500600

Incluye manguera airless 15 metros  
Includes 15 meter airless hose  
Inclui mangueira airless 15 metros

Control presión inteligente  
Smart pressure control  
Controle pressão inteligente

Display digital  
Digital display  
Display digital



Referencia Item Referência	<b>WK501120</b> 1 / 001-796.000
Potencia Power Potência	3.8 HP / 2800 W
Presión trabajo Working pressure Pressão trabalho	120 - 180 BAR
Presión máxima Maximum pressure Pressão máxima	225 BAR
Rosca Thread Rosca	NPS 1/4"
Caudal Flow Caudal	4 LPM
Diámetro boquilla Tip diameter Diâmetro boquilha	≤ 0.027"
Temperatura trabajo Working temperature Temperatura trabalho	5 ≤ 40° C
Código barras Barcode Código barras	8 424835 009359





**Boquilla pistola pintar airless**  
Airless paint spray gun tip  
Boquilha pistola pintar airless







**Carburo tungsteno**  
Tungsten carbide  
Carburado tungstênio







**Compatible RAC5 Graco y SC6 Titan**  
Compatible RAC5 Graco and SC6 Titan  
Compatível RAC5 Graco e SC6 Titan



<b>Referencia</b> Item Referência	<b>WK500930</b> 6 / 001-009.000
<b>Diámetro/tipo</b> Diameter/type Diâmetro/tipo	0.013" / 213
<b>Código barras</b> Barcode Código barras	

<b>Referencia</b> Item Referência	<b>WK500880</b> 6 / 001-009.000	<b>WK500890</b> 6 / 001-009.000	<b>WK500940</b> 6 / 001-009.000
<b>Diámetro/tipo</b> Diameter/type Diâmetro/tipo	0.013" / 313	0.015" / 315	0.017" / 317
<b>Código barras</b> Barcode Código barras			

<b>Referencia</b> Item Referência	<b>WK500540</b> 6 / 001-009.000	<b>WK500550</b> 6 / 001-009.000	<b>WK500560</b> 6 / 001-009.000	<b>WK500570</b> 6 / 001-009.000	<b>WK500950</b> 6 / 001-009.000	<b>WK500960</b> 6 / 001-009.000
<b>Diámetro/tipo</b> Diameter/type Diâmetro/tipo	0.015" / 415	0.017" / 417	0.019" / 419	0.021" / 421	0.023" / 423	0.025" / 425
<b>Código barras</b> Barcode Código barras						

<b>Referencia</b> Item Referência	<b>WK500630</b> 6 / 001-009.000	<b>WK500640</b> 6 / 001-009.000	<b>WK500650</b> 6 / 001-009.000	<b>WK500860</b> 6 / 001-009.000	<b>WK500970</b> 6 / 001-009.000	<b>WK500980</b> 6 / 001-009.000
<b>Diámetro/tipo</b> Diameter/type Diâmetro/tipo	0.015" / 515	0.017" / 517	0.019" / 519	0.021" / 521	0.023" / 523	0.025" / 525
<b>Código barras</b> Barcode Código barras						

**Pistola pintar airless**  
Airless paint spray gun  
Pistola pintar airless

**Incluye portaboquillas**  
Includes tip holder  
Inclui porta-boquilhas

**Incluye boquilla**  
Includes tip  
Inclui boquilha



<b>Referencia</b> Item Referência	<b>WK500490</b> 20 / 001-026.000
<b>Equipo airless</b> Airless equipment Equipamento airless	≥ 0.5 HP / 375 W
<b>Presión trabajo</b> Working pressure Pressão trabalho	60 - 160 BAR
<b>Presión máxima</b> Maximum pressure Pressão máxima	250 BAR
<b>Rosca entrada</b> Inlet thread Rosca entrada	NPS 1/4"
<b>Rosca salida</b> Outlet thread Rosca saída	BSP 7/8"
<b>Diámetro/tipo boquilla</b> Tip diameter/type Diâmetro/tipo boquilha	0.017" / 517
<b>Temperatura trabajo</b> Working temperature Temperatura trabalho	5 ≤ 40° C
<b>Código barras</b> Barcode Código barras	



**Pistola pintar airless**  
Airless paint spray gun  
Pistola pintar airless

**Incluye portaboquillas**  
Includes tip holder  
Inclui porta-boquilhas

**Incluye boquilla**  
Includes tip  
Inclui boquilha



<b>Referencia</b> Item Referência	<b>WK500600</b> 20 / 001-042.600
<b>Equipo airless</b> Airless equipment Equipamento airless	≥ 0.5 HP / 375 W
<b>Presión trabajo</b> Working pressure Pressão trabalho	60 - 160 BAR
<b>Presión máxima</b> Maximum pressure Pressão máxima	250 BAR
<b>Rosca entrada</b> Inlet thread Rosca entrada	NPS 1/4"
<b>Rosca salida</b> Outlet thread Rosca saída	BSP 7/8"
<b>Diámetro/tipo boquilla</b> Tip diameter/type Diâmetro/tipo boquilha	0.017" / 517
<b>Temperatura trabajo</b> Working temperature Temperatura trabalho	5 ≤ 40° C
<b>Código barras</b> Barcode Código barras	



## Portaboquillas pistola pintar airless

Airless paint spray gun tip holder

Porta-boquilhas pistola pintar airless

Compatible RAC5 Graco y SC6 Titan  
Compatible RAC5 Graco and SC6 Titan  
Compatível RAC5 Graco e SC6 Titan

Acero inoxidable  
Stainless steel  
Aço inoxidável



Referencia Item Referência	<b>WK500460</b> 6 / 001-006.500
Rosca entrada Inlet thread Rosca entrada	BSP 7/8"
Presión máxima Maximum pressure Pressão máxima	250 BAR
Temperatura trabajo Working temperature Temperatura trabalho	-5 ≤ 65° C
Código barras Barcode Código barras	 8 424835 008406

## Portaboquillas giratorio pistola pintar airless

Airless paint spray gun swivel tip holder

Porta-boquilhas giratório pistola pintar airless

Incluye portaboquillas y boquilla 517  
Includes tip holder and 517 tip  
Inclui porta-boquilhas e boquilha 517

Compatible RAC5 Graco y SC6 Titan  
Compatible RAC5 Graco and SC6 Titan  
Compatível RAC5 Graco e SC6 Titan

Acero inoxidable  
Stainless steel  
Aço inoxidável



Referencia Item Referência	<b>WK500870</b> 6 / 001-020.800
Rosca entrada Inlet thread Rosca entrada	BSP 7/8"
Rosca salida Outlet thread Rosca saída	BSP 7/8"
Presión máxima Maximum pressure Pressão máxima	250 BAR
Temperatura trabajo Working temperature Temperatura trabalho	-5 ≤ 65° C
Graduación Graduation Gradação	270°
Código barras Barcode Código barras	 8 424835 008499

## Alargador pistola pintar airless

Airless paint spray gun extension bar

Alargador pistola pintar airless

Aluminio  
Aluminium  
Alumínio



Referencia Item Referência	<b>WK500510</b> 5 / 001-004.400	<b>WK500520</b> 5 / 001-005.200
Largo Length Comprimento	300 MM	600 MM
Diámetros Diameters Diâmetros	5 X 12 MM	5 X 12 MM
Rosca entrada Inlet thread Rosca entrada	BSP 7/8"	BSP 7/8"
Rosca salida Outlet thread Rosca saída	BSP 7/8"	BSP 7/8"
Presión máxima Maximum pressure Pressão máxima	280 BAR	280 BAR
Temperatura trabajo Working temperature Temperatura trabalho	-5 ≤ 65° C	-5 ≤ 65° C
Código barras Barcode Código barras	 8 424835 008314	 8 424835 008321

## Manguera airless

Airless hose

Mangueira airless

Caucho y fibra vidrio  
Rubber and glass fiber  
Borracha e vidro

Conexiones rosca hembra  
Female thread connections  
Conexões rosca fêmea



Referencia Item Referência	<b>WK500610</b> 5 / 001-021.500	<b>WK500620</b> 3 / 001-034.700
Largo Length Comprimento	7.5 M	15 M
Diámetros Diameters Diâmetros	6 X 13 MM	6 X 13 MM
Rosca Thread Rosca	NPS 1/4"	NPS 1/4"
Presión máxima Maximum pressure Pressão máxima	225 BAR	225 BAR
Temperatura trabajo Working temperature Temperatura trabalho	-5 ≤ 65° C	-5 ≤ 65° C
Código barras Barcode Código barras	 8 424835 008413	 8 424835 008420

## Juego aerografía succión

### Suction airbrush set

Jogo aerografia sucção

Incluye 2 depósitos, manguera y dosificador tinta  
Includes 2 cups, hose and ink dispenser  
Inclui 2 depósitos, mangueira e dosificador tinta

Regulador fluido  
Fluid regulator  
Regulador fluido



Referencia Item Referência	<b>WK500700</b> 10 / 001-006.600
Compresor Compressor Compressor	≥ 0.15 HP
Presión trabajo Working pressure Pressão trabalho	1 - 3.5 BAR
Presión máxima Maximum pressure Pressão máxima	4 BAR
Rosca Thread Rosca	M 5
Consumo aire Air consumption Consumo ar	4-8 LPM
Diámetro paso fluido Nozzle diameter Diâmetro passagem fluido	0.40 MM
Capacidad depósito Cup capacity Capacidade depósito	22 ML
Código barras Barcode Código barras	8 424835 800307



## Juego aerografía succión-gravedad

### Suction-gravity airbrush set

Jogo aerografia sucção-gravidade

Incluye 2 depósitos y dosificador tinta  
Includes 2 cups and ink dispenser  
Inclui 2 depósitos e dosificador tinta

Regulador fluido  
Fluid regulator  
Regulador fluido



Referencia Item Referência	<b>WK500720</b> 10 / 001-016.000
Compresor Compressor Compressor	≥ 0.15 HP
Presión trabajo Working pressure Pressão trabalho	1 - 3.5 BAR
Presión máxima Maximum pressure Pressão máxima	4 BAR
Rosca Thread Rosca	BSP 1/8"
Consumo aire Air consumption Consumo ar	4-8 LPM
Diámetro paso fluido Nozzle diameter Diâmetro passagem fluido	0.30 MM
Capacidad depósito Cup capacity Capacidade depósito	7 / 22 ML
Código barras Barcode Código barras	8 424835 000998



## Juego aerografía succión

### Suction airbrush set

Jogo aerografia sucção

Incluye 3 depósitos, manguera y dosificador tinta  
Includes 3 cups, hose and ink dispenser  
Inclui 3 depósitos, mangueira e dosificador tinta

Regulador fluido  
Fluid regulator  
Regulador fluido



Referencia Item Referência	<b>WK500710</b> 10 / 001-014.800
Compresor Compressor Compressor	≥ 0.15 HP
Presión trabajo Working pressure Pressão trabalho	1 - 3.5 BAR
Presión máxima Maximum pressure Pressão máxima	4 BAR
Rosca Thread Rosca	M 5
Consumo aire Air consumption Consumo ar	4-8 LPM
Diámetro paso fluido Nozzle diameter Diâmetro passagem fluido	0.35 MM
Capacidad depósito Cup capacity Capacidade depósito	5 / 22 ML
Código barras Barcode Código barras	8 424835 000981



## Juego aerografía gravedad 4 colores

### 4 colour gravity airbrush set

Jogo aerografia gravidade 4 cores

Incluye depósito  
Includes cup  
Inclui depósito

Regulador fluido  
Fluid regulator  
Regulador fluido



Referencia Item Referência	<b>WK500790</b> 10 / 001-048.300
Compresor Compressor Compressor	≥ 0.15 HP
Presión trabajo Working pressure Pressão trabalho	1 - 3.5 BAR
Presión máxima Maximum pressure Pressão máxima	4 BAR
Rosca Thread Rosca	BSP 1/8"
Consumo aire Air consumption Consumo ar	4-8 LPM
Diámetro paso fluido Nozzle diameter Diâmetro passagem fluido	0.30 MM
Capacidad depósito Cup capacity Capacidade depósito	13 ML
Código barras Barcode Código barras	8 424835 003296





**Mini compresor aerografía**  
Airbrush mini compressor  
Mini compressor aerografía

**Silencioso**  
Silent  
Silencioso

**Medidor y regulador presión**  
Pressure meter and regulator  
Medidor e regulador pressão

**Facilmente transportable**  
Easily transportable  
Facilmente transportável



<b>Referencia</b> Item Referência	<b>WK500800</b> 6 / 001-062.000
<b>Potencia</b> Power Potência	0.15 HP
<b>Revoluciones</b> Speed rate Rotações	1450 RPM
<b>Rosca</b> Thread Rosca	BSP 1/8"
<b>Expulsión aire</b> Air expulsion Expulsão ar	23 LPM
<b>Arranque automático</b> Automatic start Arranque automático	3 BAR
<b>Parada automática</b> Automatic stop Paragem automática	4 BAR
<b>Código barras</b> Barcode Código barras	8 424835 003302



**Juego limpieza pistola pintar**  
Paint spray gun cleaning set  
Jogo limpeza pistola pintar

**Incluye 5 varillas**  
Includes 5 rods  
Inclui 5 varinhas



<b>Referencia</b> Item Referência	<b>WK500840</b> 10 / 001-002.000
<b>Largo</b> Length Comprimento	108 MM
<b>Grosor</b> Thickness Grossura	0.76-1.50 MM
<b>Código barras</b> Barcode Código barras	8 424835 000240

**Empuñadura aerografía**  
Airbrush handle  
Empunhadura aerografía

**Acoplamiento universal**  
Universal attachment  
Acoplamento universal



<b>Referencia</b> Item Referência	<b>WK500850</b> 10 / 001-002.200
<b>Rosca</b> Thread Rosca	BSP 1/8"
<b>Peso neto</b> Net weight Peso líquido	0.05 KG
<b>Código barras</b> Barcode Código barras	8 424835 002480

**Soporte pistolas aerografía**  
Airbrush gun holder  
Suporte pistolas aerografía

**Soportes direccionables**  
Directionable holders  
Suportes direccionables

**Anclaje mesa trabajo**  
Workbench anchorage  
Acoragem mesa trabalho



<b>Referencia</b> Item Referência	<b>WK500810</b> 4 / 001-008.000
<b>Largo</b> Length Comprimento	116 MM
<b>Capacidad</b> Capacity Capacidade	4
<b>Código barras</b> Barcode Código barras	8 424835 003555

**Juego mezclado pintura aerografía**  
Airbrush paint mix set  
Jogo misturado pintura aerografía

**Incluye 2 recipientes**  
Includes 2 containers  
Inclui 2 recipientes

**Incluye 2 varillas mezclado**  
Includes 2 mixing stirrers  
Inclui 2 varinhas misturado

**Acero inoxidable**  
Stainless steel  
Aço inoxidável



<b>Referencia</b> Item Referência	<b>WK500820</b> 10 / 001-002.200
<b>Capacidad</b> Capacity Capacidade	12 ML
<b>Largo</b> Length Comprimento	153 MM
<b>Código barras</b> Barcode Código barras	8 424835 000219

**Manguera neumática aerografía**  
Airbrush pneumatic hose  
Mangueira pneumática aerografía

**Conexiones rosca hembra y rosca macho-hembra**  
Female thread and male-female thread connections  
Conexões rosca fêmea e rosca macho-fêmea

**Caucho**  
Rubber  
Borracha



<b>Referencia</b> Item Referência	<b>WK500220</b> 25 / 001-003.800
<b>Largo</b> Length Comprimento	3 M
<b>Diámetros</b> Diameters Diâmetros	4.5 X 7.5 MM
<b>Rosca</b> Thread Rosca	BSP 1/8" / M 5
<b>Presión máxima</b> Maximum pressure Pressão máxima	7 BAR
<b>Temperatura trabajo</b> Working temperature Temperatura trabalho	-5 ≤ 60° C
<b>Código barras</b> Barcode Código barras	8 424835 005849



**Pistola soplar**  
Blowing gun  
Pistola soprar

**Regulador fluido**  
Fluid regulator  
Regulador fluido



<b>Referencia</b> Item Referência	<b>WK500260</b> 10 / 005-002.500
<b>Compresor</b> Compressor Compressor	≥ 0.5 HP
<b>Presión trabajo</b> Working pressure Pressão trabalho	6 - 7 BAR
<b>Presión máxima</b> Maximum pressure Pressão máxima	8 BAR
<b>Rosca</b> Thread Rosca	BSP 1/4"
<b>Consumo aire</b> Air consumption Consumo ar	300 LPM
<b>Código barras</b> Barcode Código barras	8 424835 002251



**Pistola espuma**  
Foam gun  
Pistola espuma

**Para cartuchos universales**  
For universal cartridges  
Para cartuchos universais

**Para espuma poliuretano**  
For polyurethane foam  
Para espuma poliuretano

**Adaptador Teflón**  
Teflon adapter  
Adaptador teflon



<b>Referencia</b> Item Referência	<b>WK500350</b> 20 / 001-006.800
<b>Presión trabajo</b> Working pressure Pressão trabalho	6 - 7 BAR
<b>Presión máxima</b> Maximum pressure Pressão máxima	14 BAR
<b>Largo punta</b> Tip length Comprimento ponta	190 MM
<b>Código barras</b> Barcode Código barras	8 424835 007379



**Pistola secado**  
Drying gun  
Pistola secado

**Regulador presión**  
Pressure regulator  
Regulador pressão

**Filtro aire**  
Air filter  
Filtro ar

**Especial secado pinturas base agua**  
Special for drying water base paints  
Especial secagem pinturas base água



<b>Referencia</b> Item Referência	<b>WK500670</b> 12 / 001-021.000
<b>Compresor</b> Compressor Compressor	≥ 2 HP
<b>Presión trabajo</b> Working pressure Pressão trabalho	4-6 BAR
<b>Presión máxima</b> Maximum pressure Pressão máxima	10 BAR
<b>Rosca</b> Thread Rosca	BSP 1/4"
<b>Consumo aire</b> Air consumption Consumo ar	230-350 LPM
<b>Caudal aire</b> Air flow Caudal ar	5000 LPM
<b>Código barras</b> Barcode Código barras	8 424835 007416



**Pistola chorro arena**  
Sandblasting gun  
Pistola jato areia

**Incluye 2 boquillas**  
Includes 2 nozzles  
Inclui 2 boquilhas

**Incluye manguera y conector succión arena**  
Includes sand suction hose and connector  
Inclui mangueira e conexão sucção areia



<b>Referencia</b> Item Referência	<b>WK500690</b> 20 / 001-010.200
<b>Compresor</b> Compressor Compressor	≥ 1.5 HP
<b>Presión trabajo</b> Working pressure Pressão trabalho	4-5 BAR
<b>Presión máxima</b> Maximum pressure Pressão máxima	6 BAR
<b>Rosca</b> Thread Rosca	BSP 1/4"
<b>Consumo aire</b> Air consumption Consumo ar	280 LPM
<b>Diámetro paso fluido</b> Nozzle diameter Diâmetro passagem fluido	6 MM
<b>Código barras</b> Barcode Código barras	8 424835 007430



**Lijadora circular**  
Circular sander  
Lixadora circular

**Incluye disco lijado y tubo extracción**  
Includes sanding disc and extraction tube  
Inclui disco lixado e tubo extracção

**Sistema extracción compatible con aspirador**  
Extraction system compatible with vacuum cleaner  
Sistema extracção compatible com aspirador

**Fijación Velcro**  
Velcro fixing  
Fixação Velcro



<b>Referencia</b> Item Referência	<b>WK500290</b> 12 / 001-028.200
<b>Compresor</b> Compressor Compressor	≥ 2 HP
<b>Presión trabajo</b> Working pressure Pressão trabalho	5-7 BAR
<b>Presión máxima</b> Maximum pressure Pressão máxima	8 BAR
<b>Rosca</b> Thread Rosca	BSP 1/4"
<b>Consumo aire</b> Air consumption Consumo ar	200 LPM
<b>Revoluciones</b> Speed rate Rotações	10500 RPM
<b>Diámetro disco</b> Disc diameter Diâmetro disco	150 MM
<b>Diámetro órbita</b> Orbital diameter Diâmetro órbita	5 MM
<b>Código barras</b> Barcode Código barras	8 424835 001940



**Martillo demoledor**  
Demolition hammer  
Martelo demolidor

Incluye 5 cinceles  
Includes 5 chisels  
Inclui 5 cinzeis



Referencia Item Referência	<b>WK500450</b> 10 / 001-017.200
Compresor Compressor Compressor	≥ 2 HP
Presión trabajo Working pressure Pressão trabalho	6 - 7 BAR
Presión máxima Maximum pressure Pressão máxima	7 BAR
Rosca Thread Rosca	BSP 1/4"
Consumo aire Air consumption Consumo ar	155 LPM
Impactos Impacts Impactos	3000 IPM
Portabrocas Chuck Bucha	HEX
Medidas cincel Chisel measures Medidas cincel	170 X 11 MM
Código barras Barcode Código barras	8 424835 006754



**Taladro**  
Drill  
Berbequim

Función reversible  
Reversible function  
Função reversível



Referencia Item Referência	<b>WK500590</b> 10 / 001-020.600
Compresor Compressor Compressor	≥ 2 HP
Presión trabajo Working pressure Pressão trabalho	6 - 7 BAR
Presión máxima Maximum pressure Pressão máxima	8 BAR
Rosca Thread Rosca	BSP 1/4"
Consumo aire Air consumption Consumo ar	115 LPM
Revoluciones Speed rate Rotações	0-1800 RPM
Portabrocas Chuck Bucha	1-13 MM
Taladrado madera Wood drilling Perfuração madeira	20 MM
Taladrado metal Metal drilling Perfuração metal	10 MM
Código barras Barcode Código barras	8 424835 007447



**Martilleta agujas**  
Needle scaler  
Desincrustador agulhas



Referencia Item Referência	<b>WK500580</b> 10 / 001-022.700
Compresor Compressor Compressor	≥ 2 HP
Presión trabajo Working pressure Pressão trabalho	4 - 8 BAR
Presión máxima Maximum pressure Pressão máxima	8 BAR
Rosca Thread Rosca	BSP 1/4"
Consumo aire Air consumption Consumo ar	90 LPM
Impactos Impacts Impactos	4000 IPM
Medidas aguja Needle measures Medidas agulha	170 X 3 MM
Agujas Needles Aguilhas	19
Carrera agujas Needle stroke Curso agulhas	40 MM
Código barras Barcode Código barras	8 424835 006778



**Pistola cartuchos tubular**  
Tubular caulking gun  
Pistola cartuchos tubular

Para cartuchos universales  
For universal cartridges  
Para cartuchos universais



Referencia Item Referência	<b>WK500680</b> 10 / 001-012.800
Compresor Compressor Compressor	≥ 1.5 HP
Presión trabajo Working pressure Pressão trabalho	6 - 7 BAR
Presión máxima Maximum pressure Pressão máxima	8 BAR
Rosca Thread Rosca	BSP 1/4"
Consumo aire Air consumption Consumo ar	160 LPM
Capacidad cartucho Cartridge capacity Capacidade cartucho	300 ML
Diámetro cartucho Cartridge diameter Diâmetro cartucho	50 MM
Largo cartucho Cartridge length Comprimento cartucho	225 MM
Código barras Barcode Código barras	8 424835 007423



**Pistola clavadora**  
Nailer gun  
Pistola pregadora

**Incluye lubricante**  
Includes oil  
Inclui lubrificante

**Expulsión aire ajustable**  
Adjustable air exhaust  
Expulsão ar ajustável



<b>Referencia</b> Item Referência	<b>WK500780</b> 10 / 001-036.800
<b>Compresor</b> Compressor Compressor	≥ 2 HP
<b>Presión trabajo</b> Working pressure Pressão trabalho	5 - 7.5 BAR
<b>Presión máxima</b> Maximum pressure Pressão máxima	8 BAR
<b>Rosca</b> Thread Rosca	BSP 1/4"
<b>Consumo aire</b> Air consumption Consumo ar	200 LPM
<b>Diámetro clavo</b> Nail diameter Diámetro prego	1.25 X 1 MM
<b>Largo clavo</b> Nail length Comprimento prego	15 - 50 MM
<b>Capacidad carga</b> Load capacity Capacidade carga	100
<b>Código barras</b> Barcode Código barras	8 424835 006785



**Pistola clavadora**  
Nailer gun  
Pistola pregadora

**Incluye lubricante**  
Includes oil  
Inclui lubrificante

**Expulsión aire ajustable**  
Adjustable air exhaust  
Expulsão ar ajustável

<b>Referencia</b> Item Referência	<b>WK500530</b> 05 / 001-062.100
<b>Compresor</b> Compressor Compressor	≥ 2 HP
<b>Presión trabajo</b> Working pressure Pressão trabalho	5 - 7.5 BAR
<b>Presión máxima</b> Maximum pressure Pressão máxima	8 BAR
<b>Rosca</b> Thread Rosca	BSP 1/4"
<b>Consumo aire</b> Air consumption Consumo ar	200 LPM
<b>Diámetro clavo</b> Nail diameter Diámetro prego	1.6 X 1.4 MM
<b>Largo clavo</b> Nail length Comprimento prego	25 - 64 MM
<b>Capacidad carga</b> Load capacity Capacidade carga	100
<b>Código barras</b> Barcode Código barras	8 424835 006761



**Pistola grapadora**  
Stapler gun  
Pistola agrafadora

**Incluye lubricante**  
Includes oil  
Inclui lubrificante

<b>Referencia</b> Item Referência	<b>WK500440</b> 10 / 001-029.700
<b>Compresor</b> Compressor Compressor	≥ 2 HP
<b>Presión trabajo</b> Working pressure Pressão trabalho	5 - 7.5 BAR
<b>Presión máxima</b> Maximum pressure Pressão máxima	8 BAR
<b>Rosca</b> Thread Rosca	BSP 1/4"
<b>Consumo aire</b> Air consumption Consumo ar	200 LPM
<b>Diámetro grapa</b> Staple diameter Diámetro agrafador	0.65 X 0.95 MM
<b>Ancho grapa</b> Staple width Largura agrafador	12.7 MM
<b>Largo grapa</b> Staple length Comprimento agrafador	6 - 16 MM
<b>Capacidad carga</b> Load capacity Capacidade carga	100
<b>Código barras</b> Barcode Código barras	8 424835 006747



**Filtro aire**  
Air filter  
Filtor ar



<b>Referencia</b> Item Referência	<b>WK500320</b> 10 / 001-002.600
<b>Rosca</b> Thread Rosca	BSP 1/4"
<b>Caudal aire</b> Air flow Caudal ar	1000 LPM
<b>Presión máxima</b> Maximum pressure Pressão máxima	10 BAR
<b>Código barras</b> Barcode Código barras	 8 424835 007089

**Lubricador aire**  
Air lubricator  
Lubrificador ar

**Latón**  
Brass  
Latão



<b>Referencia</b> Item Referência	<b>WK500330</b> 10 / 001-002.000
<b>Rosca</b> Thread Rosca	BSP 1/4"
<b>Caudal aire</b> Air flow Caudal ar	1000 LPM
<b>Presión máxima</b> Maximum pressure Pressão máxima	10 BAR
<b>Código barras</b> Barcode Código barras	 8 424835 007096

**Filtro-regulador aire**  
Air filter-regulator  
Filtro-regulador ar

**Polycarbonato**  
Polycarbonate  
Policarbonato

**Medición BAR y PSI**  
BAR and PSI measure  
Medição BAR e PSI



<b>Referencia</b> Item Referência	<b>WK500300</b> 05 / 001-008.400
<b>Rosca</b> Thread Rosca	BSP 1/2"
<b>Caudal aire</b> Air flow Caudal ar	1500 LPM
<b>Presión trabajo</b> Working pressure Pressão trabalho	0-10 BAR
<b>Presión máxima</b> Maximum pressure Pressão máxima	12 BAR
<b>Filtro partículas</b> Particles filter Filtro partículas	10 MIC
<b>Temperatura trabajo</b> Working temperature Temperatura trabalho	5-60° C
<b>Capacidad depósito</b> Cup capacity Capacidade depósito	125 ML
<b>Código barras</b> Barcode Código barras	 8 424835 007065

**Regulador aire**  
Air regulator  
Regulador ar

**Medición BAR y PSI**  
BAR and PSI measure  
Medição BAR e PSI



<b>Referencia</b> Item Referência	<b>WK500340</b> 10 / 001-004.900
<b>Rosca</b> Thread Rosca	BSP 1/4"
<b>Caudal aire</b> Air flow Caudal ar	1000 LPM
<b>Presión trabajo</b> Working pressure Pressão trabalho	0-10 BAR
<b>Presión máxima</b> Maximum pressure Pressão máxima	12 BAR
<b>Código barras</b> Barcode Código barras	 8 424835 007102

**Filtro-regulador-lubricador aire**  
Air filter-regulator-lubricator  
Filtro-regulador-lubrificador ar

**Polycarbonato**  
Polycarbonate  
Policarbonato

**Medición BAR y PSI**  
BAR and PSI measure  
Medição BAR e PSI



<b>Referencia</b> Item Referência	<b>WK500310</b> 05 / 001-014.200
<b>Rosca</b> Thread Rosca	BSP 1/2"
<b>Caudal aire</b> Air flow Caudal ar	1500 LPM
<b>Presión trabajo</b> Working pressure Pressão trabalho	0-10 BAR
<b>Presión máxima</b> Maximum pressure Pressão máxima	12 BAR
<b>Filtro partículas</b> Particles filter Filtro partículas	10 MIC
<b>Temperatura trabajo</b> Working temperature Temperatura trabalho	5-60° C
<b>Capacidad depósito</b> Cup capacity Capacidade depósito	125 ML
<b>Código barras</b> Barcode Código barras	 8 424835 007072



**Enchufe rápido**  
Quick coupler  
Plugue rápido

**Acero inoxidable**  
Stainless steel  
Aço inoxidável

**Conexión rosca hembra**  
Female thread connection  
Conexão rosca fêmea



Referencia Item Referência	<b>WK500380</b> 20 / 005-002.100
Rosca Thread Rosca	BSP 1/4"
Código barras Barcode Código barras	8 424835 007164

**Enchufe rápido**  
Quick coupler  
Plugue rápido

**Acero inoxidable**  
Stainless steel  
Aço inoxidável

**Conexión rosca macho**  
Male thread connection  
Conexão rosca macho



Referencia Item Referência	<b>WK500990</b> 20 / 005-002.100
Rosca Thread Rosca	BSP 1/4"
Código barras Barcode Código barras	8 424835 009366

**Racor rápido**  
Quick fitting  
União rápida

**Acero inoxidable**  
Stainless steel  
Aço inoxidável

**Conexión rosca hembra**  
Female thread connection  
Conexão rosca fêmea



Referencia Item Referência	<b>WK501010</b> 20 / 005-000.600
Rosca Thread Rosca	BSP 1/4"
Código barras Barcode Código barras	8 424835 009380

**Racor rápido**  
Quick fitting  
União rápida

**Acero inoxidable**  
Stainless steel  
Aço inoxidável

**Conexión rosca macho**  
Male thread connection  
Conexão rosca macho



Referencia Item Referência	<b>WK500390</b> 20 / 005-000.600
Rosca Thread Rosca	BSP 1/4"
Código barras Barcode Código barras	8 424835 007171

**Racor rápido**  
Quick fitting  
União rápida

**Acero inoxidable**  
Stainless steel  
Aço inoxidável

**Conexión espiga**  
Barb connection  
Conexão espiga



Referencia Item Referência	<b>WK500400</b> 20 / 005-000.750	<b>WK500410</b> 20 / 005-000.800	<b>WK500420</b> 20 / 005-000.850
Diámetro Diameter Diâmetro	8 MM	10 MM	12 MM
Código barras Barcode Código barras	8 424835 007188	8 424835 007195	8 424835 007201

**Espiral manguera neumática**  
Pneumatic coiled hose  
Espiral mangueira pneumática

**Poliuretano**  
Polyurethane  
Poliuretano

**Conexiones rosca macho**  
Male thread connections  
Conexões rosca macho



Referencia Item Referência	<b>WK500190</b> 10 / 001-005.800	<b>WK500200</b> 10 / 001-008.400
Largo Length Comprimento	10 M	15 M
Diámetros Diameters Diâmetros	5 X 8 MM	5 X 8 MM
Rosca Thread Rosca	BSP 1/4"	BSP 1/4"
Presión máxima Maximum pressure Pressão máxima	10 BAR	10 BAR
Temperatura trabajo Working temperature Temperatura trabalho	-5 ≤ 60° C	-5 ≤ 60° C
Código barras Barcode Código barras	8 424835 000639	8 424835 003586

**Manguera neumática**  
Pneumatic hose  
Mangueira pneumática

**Poliuretano y PVC**  
Polyurethane and PVC  
Poliuretano e PVC

**Conexiones rosca macho**  
Male thread connections  
Conexões rosca macho



Referencia Item Referência	<b>WK500360</b> 10 / 001-011.600	<b>WK500370</b> 10 / 001-015.600
Largo Length Comprimento	10 M	15 M
Diámetros Diameters Diâmetros	8 X 15 MM	8 X 15 MM
Rosca Thread Rosca	BSP 1/4"	BSP 1/4"
Presión máxima Maximum pressure Pressão máxima	20 BAR	20 BAR
Temperatura trabajo Working temperature Temperatura trabalho	-5 ≤ 60° C	-5 ≤ 60° C
Código barras Barcode Código barras	8 424835 002305	8 424835 000660





**Escaleras y plataformas**  
Ladders and platforms  
Escadas e plataformas

**Escalera multiuso**  
**Multipurpose ladder**  
 Escada multiuso

**Aluminio**  
 Aluminium  
 Alumínio

**Facilmente transportable**  
 Easily transportable  
 Facilmente transportável

**Función plegable**  
 Folding function  
 Função dobrável

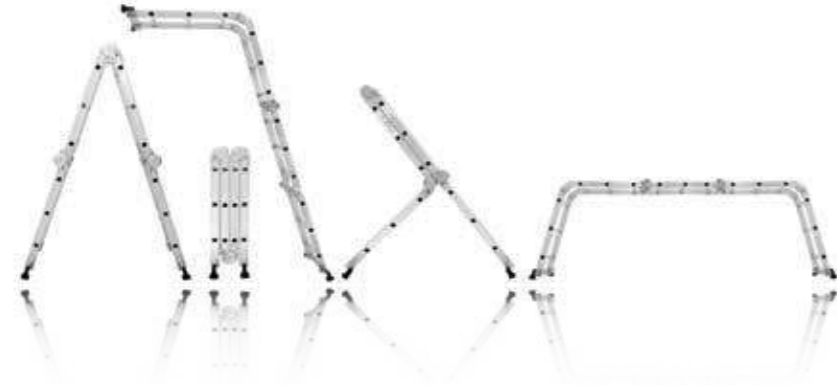

Referencia Item Referência	<b>WK700010</b> 1 / 001-064.000	<b>WK700020</b> 1 / 001-076.300
<b>Capacidad carga</b> Load capacity Capacidade carga	150 KG	150 KG
<b>Altura total</b> Total height Altura total	372 CM	472 CM
<b>Altura plegada</b> Folded height Altura plegada	102 CM	127 CM
<b>Altura A</b> A height Altura A	180 CM	226 CM
<b>Altura andamio</b> Scaffold height Altura andaime	102 CM	127 CM
<b>Escalones</b> Steps Degraus	4 X 3	4 X 4
<b>Distancia escalones</b> Step distance Distância degraus	26 CM	26 CM
<b>Ancho</b> Width Largura	35 CM	35 CM
<b>Grosor aluminio</b> Aluminium thickness Grossura alumínio	1.2 MM	1.2 MM
<b>Código barras</b> Barcode Código barras	8 424835 000646	8 424835 000950



EN 131-4

**Plataforma escalera multiuso**  
**Multipurpose ladder platform**  
 Plataforma escada multiuso

**Hierro galvanizado**  
 Galvanized iron  
 Ferro galvanizado

**Facilmente montable**  
 Easily mountable  
 Facilmente montável

**Antideslizante**  
 Non-slip  
 Anti-deslizante

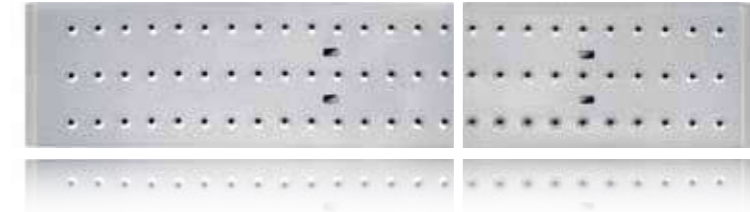

Referencia Item Referência	<b>WK700070</b> 10 / 001-008.400	<b>WK700080</b> 10 / 001-011.000
<b>Capacidad carga</b> Load capacity Capacidade carga	150 KG	150 KG
<b>Largo</b> Length Comprimento	150 CM	205 CM
<b>Ancho</b> Width Largura	32 CM	32 CM
<b>Grosor aluminio</b> Aluminium thickness Grossura alumínio	1 MM	1 MM
<b>Código barras</b> Barcode Código barras	8 424835 006280	8 424835 006297

**Escalera telescópica multiuso**  
**Telescopic multipurpose ladder**  
 Escada telescópica multiuso

**Aluminio**  
 Aluminium  
 Alumínio

**Facilmente transportable**  
 Easily transportable  
 Facilmente transportável

**Función plegable**  
 Folding function  
 Função dobrável



Referencia Item Referência	<b>WK700110</b> 1 / 001-089.800	<b>WK700120</b> 1 / 001-108.000
<b>Capacidad carga</b> Load capacity Capacidade carga	150 KG	150 KG
<b>Altura total</b> Total height Altura total	398 CM	510 CM
<b>Altura plegada</b> Folded height Altura plegada	120 CM	148 CM
<b>Altura A</b> A height Altura A	194 CM	247 CM
<b>Escalones</b> Steps Degraus	2 X 4+4	2 X 5+5
<b>Distancia escalones</b> Step distance Distância degraus	28 CM	28 CM
<b>Ancho</b> Width Largura	35 CM	35 CM
<b>Grosor aluminio</b> Aluminium thickness Grossura alumínio	1.2 / 1.5 MM	1.2 / 1.5 MM
<b>Código barras</b> Barcode Código barras	8 424835 006808	8 424835 006792



EN 131-4



**Plataforma-andamio móvil**  
**Mobile platform-scaffold**  
 Plataforma-andaime móvel

**Aluminio**  
 Aluminium  
 Alumínio

**Facilmente transportable**  
 Easily transportable  
 Facilmente transportável

**Función plegable**  
 Folding function  
 Função dobrável

**Antideslizante**  
 Non-slip  
 Anti-deslizante



<b>Referencia</b> Item Referência	<b>WK700130</b> 1 / 001-095.000
<b>Capacidad carga</b> Load capacity Capacidade carga	150 KG
<b>Altura total</b> Total height Altura total	150 CM
<b>Altura plataforma</b> Platform height Altura plataforma	90 CM
<b>Medidas plataforma</b> Platform measures Medidas plataforma	100 X 40 CM
<b>Grosor aluminio</b> Aluminium thickness Grossura aluminio	1.2 MM
<b>Código barras</b> Barcode Código barras	8 424835 008291

EN 131-7

**Escalera ancha**  
**Wide ladder**  
 Escada larga

**Metálico**  
 Metallic  
 Metálico

**Facilmente transportable**  
 Easily transportable  
 Facilmente transportável

**Función plegable**  
 Folding function  
 Função dobrável

**Antideslizante**  
 Non-slip  
 Anti-deslizante



<b>Referencia</b> Item Referência	<b>WK700090</b> 4 / 001-019.900	<b>WK700100</b> 4 / 001-024.900
<b>Capacidad carga</b> Load capacity Capacidade carga	150 KG	150 KG
<b>Altura total</b> Total height Altura total	89 CM	110 CM
<b>Alturas escalones</b> Step heights Alturas degraus	48 CM	70 CM
<b>Medidas escalón</b> Step measures Medidas degrau	26 X 38 CM	26 X 38 CM
<b>Escalones</b> Steps Degraus	2	3
<b>Ancho</b> Width Largura	46 CM	46 CM
<b>Código barras</b> Barcode Código barras	8 424835 006167	8 424835 006198

EN 14183

**Plataforma**  
**Platform**  
 Plataforma

**Aluminio**  
 Aluminium  
 Alumínio

**Facilmente transportable**  
 Easily transportable  
 Facilmente transportável

**Función plegable**  
 Folding function  
 Função dobrável

**Antideslizante**  
 Non-slip  
 Anti-deslizante



<b>Referencia</b> Item Referência	<b>WK700030</b> 1 / 001-037.100	<b>WK700040</b> 1 / 001-043.900
<b>Capacidad carga</b> Load capacity Capacidade carga	150 KG	150 KG
<b>Altura plataforma</b> Platform height Altura plataforma	75 CM	75 CM
<b>Medidas plataforma</b> Platform measures Medidas plataforma	75 X 30 CM	100 X 30 CM
<b>Grosor aluminio</b> Aluminium thickness Grossura aluminio	1.2 MM	1.2 MM
<b>Código barras</b> Barcode Código barras	8 424835 000943	8 424835 000097

EN 14183

**Escalera telescópica**  
**Telescopic ladder**  
 Escada telescópica

**Aluminio**  
 Aluminium  
 Alumínio

**Facilmente transportable**  
 Easily transportable  
 Facilmente transportável

**Función plegable**  
 Folding function  
 Função dobrável

**Función cierre suave**  
 Soft close function  
 Função cierre suave



<b>Referencia</b> Item Referência	<b>WK700140</b> 1 / 001-072.800	<b>WK700150</b> 1 / 001-086.300
<b>Capacidad carga</b> Load capacity Capacidade carga	150 KG	150 KG
<b>Altura total</b> Total height Altura total	320 CM	380 CM
<b>Altura plegada</b> Folded height Altura plegada	85 CM	91 CM
<b>Distancia escalones</b> Step distance Distância degraus	29 CM	29 CM
<b>Escalones</b> Steps Degraus	10	12
<b>Ancho</b> Width Largura	47 / 86 CM	47 / 86 CM
<b>Grosor aluminio</b> Aluminium thickness Grossura aluminio	1.3 MM	1.3 MM
<b>Código barras</b> Barcode Código barras	8 424835 009618	8 424835 009625

EN 131-6



**Protección y seguridad**  
Protection and safety  
Proteção e segurança

**Mascarilla**  
Mask  
Máscara

**Polipropileno**  
Polypropylene  
Polipropileno

**Clip nasal acero inoxidable**  
Stainless steel nose clip  
Clipe nasal aço inoxidável

**Bandas elásticas**  
Elastic bands  
Bandas elásticas



<b>Referencia</b> Item	<b>WK100130</b>	<b>WK100280</b>
Referência	20 / 001-003.300	40 / 005-001.400
<b>Clase</b> Class	FFP1	FFP1
Classe		
<b>Capas</b> Layers	3	3
Camadas		
<b>Protección máxima</b> Maximum protection	4 X TLV	4 X TLV
Proteção máxima		
<b>Unidades</b> Pieces	10	3
Unidades		
<b>Código barras</b> Barcode		
Código barras	8 424835 001278	8 424835 006976



**Mascarilla**  
Mask  
Máscara

**Polipropileno**  
Polypropylene  
Polipropileno

**Válvula alta ventilación**  
High ventilation valve  
Válvula alta ventilação

**Clip nasal acero inoxidable**  
Stainless steel nose clip  
Clipe nasal aço inoxidável

**Bandas elásticas**  
Elastic bands  
Bandas elásticas



<b>Referencia</b> Item	<b>WK100150</b>	<b>WK100450</b>	<b>WK100160</b>	<b>WK100460</b>
Referência	20 / 001-004.000	40 / 005-001.700	20 / 001-004.500	40 / 005-001.900
<b>Clase</b> Class	FFP1	FFP1	FFP2	FFP2
Classe				
<b>Capas</b> Layers	3	3	3	3
Camadas				
<b>Protección máxima</b> Maximum protection	4 X TLV	4 X TLV	10 X TLV	10 X TLV
Proteção máxima				
<b>Unidades</b> Pieces	10	3	10	3
Unidades				
<b>Código barras</b> Barcode				
Código barras	8 424835 004705	8 424835 006938	8 424835 004699	8 424835 006945



**Mascarilla**  
Mask  
Máscara

**Polipropileno**  
Polypropylene  
Polipropileno

**Válvula alta ventilación**  
High ventilation valve  
Válvula alta ventilação

**Carbón activado**  
Activated carbon  
Carvão ativado

**Clip nasal acero inoxidable**  
Stainless steel nose clip  
Clipe nasal aço inoxidável

**Bandas elásticas**  
Elastic bands  
Bandas elásticas



<b>Referencia</b> Item	<b>WK100200</b>	<b>WK100550</b>
Referência	20 / 001-004.900	40 / 005-002.100
<b>Clase</b> Class	FFP2	FFP2
Classe		
<b>Capas</b> Layers	4	4
Camadas		
<b>Protección máxima</b> Maximum protection	10 X TLV	10 X TLV
Proteção máxima		
<b>Unidades</b> Pieces	10	3
Unidades		
<b>Código barras</b> Barcode		
Código barras	8 424835 004675	8 424835 006983





## Mascarilla

### Mask

Máscara

**Polipropileno**  
Polypropylene  
Polipropileno

**Válvula alta ventilación**  
High ventilation valve  
Válvula alta ventilação

**Clip nasal acero inoxidable**  
Stainless steel nose clip  
Clipe nasal aço inoxidável

**Bandas elásticas**  
Elastic bands  
Bandas elásticas



<b>Referencia</b> Item	<b>WK100580</b>
Referência	40 / 001-006.600
<b>Clase</b> Class	FFP3
Classe	
<b>Capas</b> Layers	3
Camadas	
<b>Protección máxima</b> Maximum protection	50 X TLV
Proteção máxima	
<b>Unidades</b> Pieces	5
Unidades	
<b>Código barras</b> Barcode	8 424835 007928
Código barras	



EN 149

## Mascarilla

### Mask

Máscara

**Polipropileno**  
Polypropylene  
Polipropileno

**Válvula alta ventilación**  
High ventilation valve  
Válvula alta ventilação

**Carbón activado**  
Activated carbon  
Carvão ativado

**Clip nasal acero inoxidable**  
Stainless steel nose clip  
Clipe nasal aço inoxidável

**Bandas elásticas**  
Elastic bands  
Bandas elásticas



<b>Referencia</b> Item	<b>WK100690</b>
Referência	40 / 001-006.900
<b>Clase</b> Class	FFP3
Classe	
<b>Capas</b> Layers	4
Camadas	
<b>Protección máxima</b> Maximum protection	50 X TLV
Proteção máxima	
<b>Unidades</b> Pieces	5
Unidades	
<b>Código barras</b> Barcode	8 424835 007935
Código barras	



EN 149

**Buzo desechable**  
**Disposable overall**  
 Macação descartável

**Polipropileno**  
 Polypropylene  
 Polipropileno

**Transpirable e impermeable**  
 Breathable and waterproof  
 Transpirável e impermeável

**Costuras termoselladas**  
 Thermo-sealed seams  
 Costuras termoseladas

**Cierre cremallera**  
 Zipper closing  
 Fechamento zíper



Referencia Item Referência	WK100750 50 / 010-001.500	WK100760 50 / 010-001.500	WK100770 50 / 010-001.500
Grosor Thickness Grossura	55 GR/M <sup>2</sup>	55 GR/M <sup>2</sup>	55 GR/M <sup>2</sup>
Talla Size Tamanho	M	L	XL
Código barras Barcode Código barras			



**Buzo desechable**  
**Disposable overall**  
 Macação descartável

**Polipropileno SMS**  
 SMS polypropylene  
 Polipropileno SMS

**Transpirable e impermeable**  
 Breathable and waterproof  
 Transpirável e impermeável

**Costuras termoselladas**  
 Thermo-sealed seams  
 Costuras termoseladas

**Cierre cremallera**  
 Zipper closing  
 Fechamento zíper

**Protección contra polvo; partículas sólidas aéreas (tipo 5)**  
 Dust protection; solid airborne particles (type 5)  
 Protecção contra pó; partículas sólidas aéreas (tipo 5)

**Protección contra líquidos; ligeras salpicaduras líquidas (tipo 6)**  
 Liquid protection; light liquid splashes (type 6)  
 Protecção contra líquidos; leves salpicos líquidos (tipo 6)



Referencia Item Referência	WK100420 50 / 010-002.700	WK100430 50 / 010-002.700	WK100440 50 / 010-002.700
Grosor Thickness Grossura	55 GR/M <sup>2</sup>	55 GR/M <sup>2</sup>	55 GR/M <sup>2</sup>
Talla Size Tamanho	M	L	XL
Código barras Barcode Código barras			

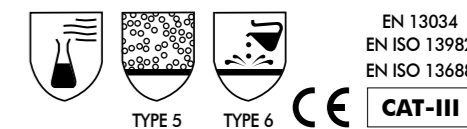

**Buzo desechable**  
**Disposable overall**  
 Macação descartável

**Fibroína de seda**  
 Silk fibroin  
 Fibroína de seda

**Transpirable e impermeable**  
 Breathable and waterproof  
 Transpirável e impermeável

**Costuras termoselladas**  
 Thermo-sealed seams  
 Costuras termoseladas

**Cierre cremallera**  
 Zipper closing  
 Fechamento zíper



Referencia Item Referência	WK101130 50 / 010-002.000	WK101140 50 / 010-002.000	WK101150 50 / 010-002.000
Grosor Thickness Grossura	55 GR/M <sup>2</sup>	55 GR/M <sup>2</sup>	55 GR/M <sup>2</sup>
Talla Size Tamanho	M	L	XL
Código barras Barcode Código barras			



**Protector zapato-suelo desechable**  
**Disposable shoe-floor protector**  
 Protetor sapato-chão descartável

**Polietileno clorinado**  
 Chlorinated polyethylene  
 Polietileno clorado

**Antideslizante, antimarcas y antirayaduras**  
 Anti-slip, anti-mark and anti-scratch  
 Anti-deslizante, anti-marcas e anti-riscaduras



Referencia Item Referência	WK100090 50 / 005-001.900
Grosor Thickness Grossura	40 GR/M <sup>2</sup>
Unidades / Pares Piezas / Pair Unidades / Pares	40 / 20
Código barras Barcode Código barras	



**Pantalon-peto**  
Bib-trouser  
Calça-peto

**Poliéster 65% y algodón 35%**  
Polyester 65% and cotton 35%  
Poliéster 65% e algodão 35%

**Incluye 7 bolsillos**  
Includes 7 pockets  
Inclui 7 bolsos

**Cierre cremallera**  
Zipper closing  
Fechamento zíper



<b>Referencia</b> Item Referência	<b>WK102620</b> 20 / 001-013.900	<b>WK102630</b> 20 / 001-013.900	<b>WK102640</b> 20 / 001-013.900	<b>WK102650</b> 20 / 001-013.900	<b>WK102660</b> 20 / 001-013.900
<b>Grosor</b> Thickness Grossura	240 GR/M <sup>2</sup>	240 GR/M <sup>2</sup>	240 GR/M <sup>2</sup>	240 GR/M <sup>2</sup>	240 GR/M <sup>2</sup>
<b>Talla</b> Size Tamanho	S	M	L	XL	2XL
<b>Código barras</b> Barcode Código barras					



**Pantalón**  
Trouser  
Calça

**Poliéster 65% y algodón 35%**  
Polyester 65% and cotton 35%  
Poliéster 65% e algodão 35%

**Incluye 6 bolsillos**  
Includes 6 pockets  
Inclui 6 bolsos

**Cierre cremallera y botón**  
Zipper and button closing  
Fechamento zíper e botão



<b>Referencia</b> Item Referência	<b>WK102870</b> 20 / 001-007.900	<b>WK102880</b> 20 / 001-007.900	<b>WK102890</b> 20 / 001-007.900	<b>WK102900</b> 20 / 001-007.900	<b>WK102910</b> 20 / 001-007.900
<b>Grosor</b> Thickness Grossura	240 GR/M <sup>2</sup>	240 GR/M <sup>2</sup>	240 GR/M <sup>2</sup>	240 GR/M <sup>2</sup>	240 GR/M <sup>2</sup>
<b>Talla</b> Size Tamanho	S	M	L	XL	2XL
<b>Código barras</b> Barcode Código barras					



**Pantalón corto**  
Short trouser  
Calça curta

**Poliéster 65% y algodón 35%**  
Polyester 65% and cotton 35%  
Poliéster 65% e algodão 35%

**Incluye 6 bolsillos**  
Includes 6 pockets  
Inclui 6 bolsos

**Cierre cremallera y botón**  
Zipper and button closing  
Fechamento zíper e botão



<b>Referencia</b> Item Referência	<b>WK101010</b> 25 / 001-006.900	<b>WK101020</b> 25 / 001-006.900	<b>WK101030</b> 25 / 001-006.900	<b>WK101040</b> 25 / 001-006.900	<b>WK101050</b> 25 / 001-006.900
<b>Grosor</b> Thickness Grossura	240 GR/M <sup>2</sup>	240 GR/M <sup>2</sup>	240 GR/M <sup>2</sup>	240 GR/M <sup>2</sup>	240 GR/M <sup>2</sup>
<b>Talla</b> Size Tamanho	S	M	L	XL	2XL
<b>Código barras</b> Barcode Código barras					



## Zapatillas pintor

Painter shoes

Sapatos pintor

**Lona 100% algodón**  
Canvas 100% cotton  
Lona 100% algodão

**Suela exterior goma**  
Rubber outer sole  
Sola exterior borracha

**Plantilla EVA**  
EVA insole  
Palmilha EVA



<b>WK100900</b> 20 / 001-005.900	<b>WK100910</b> 20 / 001-005.900	<b>WK100920</b> 20 / 001-005.900
39	40	41

<b>Referencia</b> Item Referência	<b>WK100930</b> 20 / 001-005.900	<b>WK100940</b> 20 / 001-005.900	<b>WK100950</b> 20 / 001-005.900	<b>WK100960</b> 20 / 001-005.900
<b>Talla</b> Size Tamanho	42	43	44	45
<b>Código barras</b> Barcode Código barras				



## Camiseta

T-shirt

Camiseta

**Poliéster 65% y algodón 35%**  
Polyester 65% and cotton 35%  
Poliéster 65% e algodão 35%

**Transpirable**  
Breathable  
Transpirável



<b>Referencia</b> Item Referência	<b>WK101410</b> 50 / 001-003.000	<b>WK101420</b> 50 / 001-003.000	<b>WK101430</b> 50 / 001-003.000	<b>WK101440</b> 50 / 001-003.000	<b>WK101450</b> 50 / 001-003.000
<b>Grosor</b> Thickness Grossura	180 GR/M <sup>2</sup>	180 GR/M <sup>2</sup>	180 GR/M <sup>2</sup>	180 GR/M <sup>2</sup>	180 GR/M <sup>2</sup>
<b>Talla</b> Size Tamanho	S	M	L	XL	2XL
<b>Código barras</b> Barcode Código barras					



## Chaleco alta visibilidad

High visibility vest

Colete alta visibilidade

**Poliéster**  
Polyester  
Poliéster

**Transpirable**  
Breathable  
Transpirável

**Cierre Velcro horizontal**  
Horizontal Velcro closing  
Fechamento Velcro horizontal



<b>Referencia</b> Item Referência	<b>WK101270</b> 100 / 010-001.350	<b>WK101280</b> 100 / 010-001.350	<b>WK101290</b> 100 / 010-001.350
<b>Grosor</b> Thickness Grossura	120 GR/M <sup>2</sup>	120 GR/M <sup>2</sup>	120 GR/M <sup>2</sup>
<b>Talla</b> Size Tamanho	XS	M	XL
<b>Código barras</b> Barcode Código barras			



EN 340  
EN ISO 20471

## Polo

Polo shirt

Pólo

**Poliéster 65% y algodón 35%**  
Polyester 65% and cotton 35%  
Poliéster 65% e algodão 35%

**Transpirable**  
Breathable  
Transpirável

**Cierre botones**  
Button closing  
Fechamento botões



<b>Referencia</b> Item Referência	<b>WK102820</b> 50 / 001-003.500	<b>WK102830</b> 50 / 001-003.500	<b>WK102840</b> 50 / 001-003.500	<b>WK102850</b> 50 / 001-003.500	<b>WK102860</b> 50 / 001-003.500
<b>Grosor</b> Thickness Grossura	180 GR/M <sup>2</sup>	180 GR/M <sup>2</sup>	180 GR/M <sup>2</sup>	180 GR/M <sup>2</sup>	180 GR/M <sup>2</sup>
<b>Talla</b> Size Tamanho	S	M	L	XL	2XL
<b>Código barras</b> Barcode Código barras					



**Polo manga larga**  
Long sleeve polo shirt  
Polo manga comprida

**Poliéster 65% y algodón 35%**  
Polyester 65% and cotton 35%  
Poliéster 65% e algodão 35%

**Transpirable**  
Breathable  
Transpirável

**Cierre botones**  
Button closing  
Fechamento botões



Referencia Item Referência	<b>WK101500</b> 50 / 001-004.600	<b>WK101510</b> 50 / 001-004.600	<b>WK101520</b> 50 / 001-004.600	<b>WK101530</b> 50 / 001-004.600	<b>WK101540</b> 50 / 001-004.600
Grosor Thickness Grossura	180 GR/M <sup>2</sup>	180 GR/M <sup>2</sup>	180 GR/M <sup>2</sup>	180 GR/M <sup>2</sup>	180 GR/M <sup>2</sup>
Talla Size Tamanho	S	M	L	XL	2XL
Código barras Barcode Código barras					



**Chaleco**  
Vest  
Colete

**Poliéster 150 Denier**  
Polyester 150 Denier  
Poliéster 150 Denier

**Recubrimiento PU**  
PU coating  
Recobrimento PU

**Cierre cremallera**  
Zipper closing  
Fechamento zíper

**Incluye 3 bolsillos**  
Includes 3 pockets  
Inclui 3 bolsos



Referencia Item Referência	<b>WK102920</b> 20 / 001-008.700	<b>WK102930</b> 20 / 001-008.700	<b>WK102940</b> 20 / 001-008.700	<b>WK102950</b> 20 / 001-008.700	<b>WK102960</b> 20 / 001-008.700
Grosor Thickness Grossura	140 GR/M <sup>2</sup>	140 GR/M <sup>2</sup>	140 GR/M <sup>2</sup>	140 GR/M <sup>2</sup>	140 GR/M <sup>2</sup>
Talla Size Tamanho	S	M	L	XL	2XL
Código barras Barcode Código barras					



**Suéter**  
Sweater  
Suéter

**Poliéster 65% y algodón 35%**  
Polyester 65% and cotton 35%  
Poliéster 65% e algodão 35%

**Transpirable**  
Breathable  
Transpirável



Referencia Item Referência	<b>WK101630</b> 25 / 001-009.400	<b>WK101640</b> 25 / 001-009.400	<b>WK101650</b> 25 / 001-009.400	<b>WK101660</b> 25 / 001-009.400	<b>WK101670</b> 25 / 001-009.400
Grosor Thickness Grossura	280 GR/M <sup>2</sup>	280 GR/M <sup>2</sup>	280 GR/M <sup>2</sup>	280 GR/M <sup>2</sup>	280 GR/M <sup>2</sup>
Talla Size Tamanho	S	M	L	XL	2XL
Código barras Barcode Código barras					



**Chaqueta softshell**  
Softshell jacket  
Jaqueta softshell

**Poliéster 96% y spandex 4%**  
Polyester 96% and spandex 4%  
Poliéster 96% e spandex 4%

**Cierre cremallera**  
Zipper closing  
Fechamento zíper

**Incluye 2 bolsillos**  
Includes 2 pockets  
Inclui 2 bolsos



Referencia Item Referência	<b>WK101310</b> 20 / 001-016.200	<b>WK101320</b> 20 / 001-016.200	<b>WK101330</b> 20 / 001-016.200	<b>WK101340</b> 20 / 001-016.200	<b>WK101350</b> 20 / 001-016.200
Grosor Thickness Grossura	280 GR/M <sup>2</sup>	280 GR/M <sup>2</sup>	280 GR/M <sup>2</sup>	280 GR/M <sup>2</sup>	280 GR/M <sup>2</sup>
Talla Size Tamanho	S	M	L	XL	2XL
Código barras Barcode Código barras					





**Guantes nitrilo**  
Nitrile gloves  
Luvas nitrile

**Recubrimiento nitrilo**  
Nitrile coating  
Recobrimento nitrile

**Tejido poliéster**  
Polyester fabric  
Tecido poliéster

**Buena resistencia abrasión**  
Good abrasion resistance  
Boa resistência abrasão



Referencia Item Referência	WK101070 120 / 012-000.500	WK101080 120 / 012-000.500	WK100700 120 / 012-000.500
<b>Color</b> Colour Cor	NEGRO / BLANCO BLACK / WHITE NEGRO / BRANCO	NEGRO / BLANCO BLACK / WHITE NEGRO / BRANCO	NEGRO / BLANCO BLACK / WHITE NEGRO / BRANCO
<b>Galga</b> Gauge Galga	13	13	13
<b>Talla</b> Size Tamanho	M (8)	L (9)	XL (10)
<b>Código barras</b> Barcode Código barras	8 424835 007133	8 424835 003647	8 424835 003760



**Guantes nitrilo U3**  
U3 nitrile gloves  
Luvas nitrile U3

**Recubrimiento nitrilo**  
Nitrile coating  
Recobrimento nitrile

**Tejido poliéster**  
Polyester fabric  
Tecido poliéster

**Buena resistencia abrasión**  
Good abrasion resistance  
Boa resistência abrasão



Referencia Item Referência	WK100660 120 / 012-000.700	WK100670 120 / 012-000.700	WK100680 120 / 012-000.700
<b>Color</b> Colour Cor	NEGRO / BLANCO BLACK / WHITE NEGRO / BRANCO	NEGRO / BLANCO BLACK / WHITE NEGRO / BRANCO	NEGRO / BLANCO BLACK / WHITE NEGRO / BRANCO
<b>Galga</b> Gauge Galga	13	13	13
<b>Talla</b> Size Tamanho	M (8)	L (9)	XL (10)
<b>Código barras</b> Barcode Código barras	8 424835 007782	8 424835 007799	8 424835 007805



**Guantes nitrilo espuma-puntos**  
Foam-dot nitrile gloves  
Luvas nitrile espuma-pontos

**Recubrimiento nitrilo**  
Nitrile coating  
Recobrimento nitrile

**Tejido poliéster**  
Polyester fabric  
Tecido poliéster

**Buena resistencia abrasión y rasgado**  
Good abrasion and tear resistance  
Boa resistência abrasão e ao rasgado



Referencia Item Referência	WK100600 120 / 012-000.950	WK100610 120 / 012-000.950	WK100620 120 / 012-000.950
<b>Color</b> Colour Cor	NEGRO / GRIS BLACK / GREY NEGRO / CINZA	NEGRO / GRIS BLACK / GREY NEGRO / CINZA	NEGRO / GRIS BLACK / GREY NEGRO / CINZA
<b>Galga</b> Gauge Galga	13	13	13
<b>Talla</b> Size Tamanho	M (8)	L (9)	XL (10)
<b>Código barras</b> Barcode Código barras	8 424835 007720	8 424835 007737	8 424835 007744



**Guantes doble nitrilo arenado**  
**Double nitrile sandy gloves**  
 Luvas duplo nitrile areado

**Recubrimiento nitrilo**  
 Nitrile coating  
 Recobrimento nitrile

**Tejido poliéster**  
 Polyester fabric  
 Tecido poliéster

**Buena resistencia abrasión**  
 Good abrasion resistance  
 Boa resistência abrasão



Referencia Item Referência	<b>WK100630</b> 120 / 012-001.200	<b>WK100640</b> 120 / 012-001.200	<b>WK100650</b> 120 / 012-001.200
<b>Color</b> Colour Cor	NEGRO / GRIS / BLANCO BLACK / GREY / WHITE NEGRO / CINZA / BRANCO	NEGRO / GRIS / BLANCO BLACK / GREY / WHITE NEGRO / CINZA / BRANCO	NEGRO / GRIS / BLANCO BLACK / GREY / WHITE NEGRO / CINZA / BRANCO
<b>Galga</b> Gauge Galga	15	15	15
<b>Talla</b> Size Tamanho	M (8)	L (9)	XL (10)
<b>Código barras</b> Barcode Código barras	8 424835 007751	8 424835 007768	8 424835 007775



**Guantes nitrilo arenado fibra-HPPE**  
**HPPE-fibre nitrile sandy gloves**  
 Luvas nitrile areado fibra-HPPE

**Recubrimiento nitrilo**  
 Nitrile coating  
 Recobrimento nitrile

**Tejido fibra vidrio polietileno, spandex y nylon**  
 Polyethylene glass fibre, spandex and nylon fabric  
 Tecido fibra de vidro de polietileno, spandex e nylon

**Buena resistencia abrasión, corte, rasgado y perforación**  
 Good abrasion, cut, tear and perforation resistance  
 Boa resistência abrasão, corte, rasgado e perfuração



Referencia Item Referência	<b>WK100970</b> 120 / 006-002.700	<b>WK100980</b> 120 / 006-002.700	<b>WK100990</b> 120 / 006-002.700
<b>Color</b> Colour Cor	NEGRO / GRIS BLACK / GREY NEGRO / CINZA	NEGRO / GRIS BLACK / GREY NEGRO / CINZA	NEGRO / GRIS BLACK / GREY NEGRO / CINZA
<b>Galga</b> Gauge Galga	13	13	13
<b>Talla</b> Size Tamanho	M (8)	L (9)	XL (10)
<b>Código barras</b> Barcode Código barras	8 424835 008260	8 424835 008277	8 424835 008284



**Guantes PU**  
PU gloves  
Luvas PU

**Recubrimiento poliuretano**  
Polyurethane coating  
Recobrimento poliuretano

**Tejido poliéster**  
Polyester fabric  
Tecido poliéster

**Tratamiento antiestático y antigérmes**  
Anti-static and anti-germs treatment  
Tratamento anti-estático e antigérmes



<b>Referencia</b> Item Referência	<b>WK101060</b> 120 / 012-000.500	<b>WK101090</b> 120 / 012-000.500	<b>WK100710</b> 120 / 012-000.500
<b>Color</b> Colour Cor	○ BLANCO WHITE BRANCO	○ BLANCO WHITE BRANCO	○ BLANCO WHITE BRANCO
<b>Galga</b> Gauge Galga	13	13	13
<b>Talla</b> Size Tamanho	M (8)	L (9)	XL (10)
<b>Código barras</b> Barcode Código barras	8 424835 007140	8 424835 600037	8 424835 003654

<b>Referencia</b> Item Referência	<b>WK102700</b> 120 / 012-000.500	<b>WK100030</b> 120 / 012-000.500	<b>WK100040</b> 120 / 012-000.500
<b>Color</b> Colour Cor	● NEGRO BLACK NEGRO	● NEGRO BLACK NEGRO	● NEGRO BLACK NEGRO
<b>Galga</b> Gauge Galga	13	13	13
<b>Talla</b> Size Tamanho	M (8)	L (9)	XL (10)
<b>Código barras</b> Barcode Código barras	8 424835 007126	8 424835 003609	8 424835 003753



**Guantes latex arenado**  
Latex sandy gloves  
Luvas latex areado

**Recubrimiento látex**  
Latex coating  
Recobrimento látex

**Tejido poliéster**  
Polyester fabric  
Tecido poliéster

**Buena resistencia rasgado**  
Good tear resistance  
Boa resistência rasgado



<b>Referencia</b> Item Referência	<b>WK101560</b> 120 / 012-001.000	<b>WK101570</b> 120 / 012-001.000	<b>WK101580</b> 120 / 012-001.000
<b>Color</b> Colour Cor	● NEGRO / GRIS BLACK / GREY NEGRO / CINZA	● NEGRO / GRIS BLACK / GREY NEGRO / CINZA	● NEGRO / GRIS BLACK / GREY NEGRO / CINZA
<b>Galga</b> Gauge Galga	13	13	13
<b>Talla</b> Size Tamanho	M (8)	L (9)	XL (10)
<b>Código barras</b> Barcode Código barras	8 424835 008901	8 424835 008918	8 424835 008925

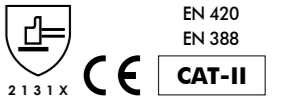

**Guantes anti-vibración goma-espuma**  
Anti-vibration rubber-foam gloves  
Luvas anti-vibração borracha-espuma

**Recubrimiento goma**  
Rubber coating  
Recobrimento borracha

**Tejido poliéster**  
Polyester fabric  
Tecido poliéster

**Buena resistencia abrasión, rasgado y vibración**  
Good abrasion, tear and vibration resistance  
Boa resistência abrasão, rasgado e vibração



<b>Referencia</b> Item Referência	<b>WK101590</b> 60 / 001-005.200	<b>WK101600</b> 60 / 001-005.200	<b>WK101610</b> 60 / 001-005.200
<b>Color</b> Colour Cor	● NEGRO BLACK NEGRO	● NEGRO BLACK NEGRO	● NEGRO BLACK NEGRO
<b>Galga</b> Gauge Galga	7	7	7
<b>Talla</b> Size Tamanho	M (8)	L (9)	XL (10)
<b>Código barras</b> Barcode Código barras	8 424835 008932	8 424835 008949	8 424835 008956

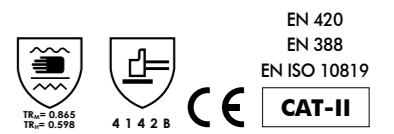

**Rodilleras inserción**  
**Insert kneepads**  
 Joelheiras inserção

**Para uso en interior de pantalón**  
 For use in interior of pants  
 Para uso em interior da calça

**Acolchado EVA**  
 EVA padding  
 Acolchoado EVA



<b>Referencia</b> Item	<b>WK100010</b>
Referência	40 / 001-002.700
<b>Tipo</b> Type	2
<b>Resistencia perforación</b> Perforation resistance	$\geq 100 \pm 5 \geq 250 \pm 10$ N
Resistência perforação	
<b>Peso neto</b> Net weight	75 GR
Peso líquido	
<b>Código barras</b> Barcode	8 424835 003975
Código barras	



**Rodilleras**  
**Kneepads**  
 Joelheiras

**Antideslizante, antimarcas y antirayaduras**  
 Anti-slip, anti-mark and anti-scratch  
 Anti-deslizante, anti-marcas e anti-riscaduras

**Tejido impermeable**  
 Waterproof fabric  
 Tecido impermeável

**Tecnología aire inyectado**  
 Injected air technology  
 Tecnologia ar injectado

**Relleno espuma de gel**  
 Gel foam padding  
 Recheado espuma de gel



<b>Referencia</b> Item	<b>WK100300</b>
Referência	10 / 001-008.200
<b>Tipo</b> Type	1
<b>Resistencia perforación</b> Perforation resistance	$\geq 100 \pm 5 \geq 250 \pm 10$ N
Resistência perforação	
<b>Peso neto</b> Net weight	460 GR
Peso líquido	
<b>Código barras</b> Barcode	8 424835 000332
Código barras	



**Rodilleras**  
**Kneepads**  
 Joelheiras

**Antideslizante, antimarcas y antirayaduras**  
 Anti-slip, anti-mark and anti-scratch  
 Anti-deslizante, anti-marcas e anti-riscaduras

**Tejido impermeable**  
 Waterproof fabric  
 Tecido impermeável

**Tecnología aire inyectado**  
 Injected air technology  
 Tecnologia ar injectado

**Relleno espuma de gel**  
 Gel foam padding  
 Recheado espuma de gel



<b>Referencia</b> Item	<b>WK100290</b>
Referência	10 / 001-006.900
<b>Tipo</b> Type	1
<b>Resistencia perforación</b> Perforation resistance	$\geq 100 \pm 5 \geq 250 \pm 10$ N
Resistência perforação	
<b>Peso neto</b> Net weight	395 GR
Peso líquido	
<b>Código barras</b> Barcode	8 424835 005764
Código barras	



**Rodilleras**  
**Kneepads**  
 Joelheiras

**Antideslizante, antimarcas y antirayaduras**  
 Anti-slip, anti-mark and anti-scratch  
 Anti-deslizante, anti-marcas e anti-riscaduras

**Tejido impermeable**  
 Waterproof fabric  
 Tecido impermeável

**Tecnología aire inyectado**  
 Injected air technology  
 Tecnologia ar injectado

**Relleno espuma de gel**  
 Gel foam padding  
 Recheado espuma de gel



<b>Referencia</b> Item	<b>WK100340</b>
Referência	10 / 001-009.200
<b>Tipo</b> Type	1
<b>Resistencia perforación</b> Perforation resistance	$\geq 100 \pm 5 \geq 250 \pm 10$ N
Resistência perforação	
<b>Peso neto</b> Net weight	585 GR
Peso líquido	
<b>Código barras</b> Barcode	8 424835 005757
Código barras	





**Traje impermeable**  
Waterproof suit  
Conjunto impermeável

**Poliéster 150T**  
150T polyester  
Poliéster 150T

**Recubrimiento PVC**  
PVC coating  
Recobrimento PVC

**Cierre cremallera**  
Zipper closing  
Fechamento zíper

**Incluye 2 bolsillos y capucha**  
Includes 2 pockets and hood  
Inclui 2 bolsos e capuz



<b>Referencia</b> Item Referência	<b>WK100350</b> 20 / 001-005.900	<b>WK100360</b> 20 / 001-005.900	<b>WK100370</b> 20 / 001-005.900	<b>WK100380</b> 20 / 001-005.900	<b>WK100390</b> 20 / 001-005.900
<b>Color</b> Colour Cor	● NEGRO BLACK NEGRO	● NEGRO BLACK NEGRO	● NEGRO BLACK NEGRO	● NEGRO BLACK NEGRO	● NEGRO BLACK NEGRO
<b>Grosor</b> Thickness Grossura	0.16 MM	0.16 MM	0.16 MM	0.16 MM	0.16 MM
<b>Talla</b> Size Tamanho	S	M	L	XL	2XL
<b>Código barras</b> Barcode Código barras	8 424835 006822	8 424835 006556	8 424835 006563	8 424835 006570	8 424835 006587



**Traje impermeable**  
Waterproof suit  
Conjunto impermeável

**Poliuretano**  
Polyurethane  
Poliuretano

**Cierre cremallera**  
Zipper closing  
Fechamento zíper

**Solapa adicional cierre corchete**  
Additional flap ribbet button closure  
Lapela adicional fechamento colchete

**Incluye 2 bolsillos y capucha**  
Includes 2 pockets and hood  
Inclui 2 bolsos e capuz



<b>Referencia</b> Item Referência	<b>WK102720</b> 20 / 001-016.700	<b>WK102730</b> 20 / 001-016.700	<b>WK102740</b> 20 / 001-016.700	<b>WK102750</b> 20 / 001-016.700	<b>WK102760</b> 20 / 001-016.700
<b>Color</b> Colour Cor	● NEGRO BLACK NEGRO	● NEGRO BLACK NEGRO	● NEGRO BLACK NEGRO	● NEGRO BLACK NEGRO	● NEGRO BLACK NEGRO
<b>Grosor</b> Thickness Grossura	0.40 MM	0.40 MM	0.40 MM	0.40 MM	0.40 MM
<b>Talla</b> Size Tamanho	S	M	L	XL	2XL
<b>Código barras</b> Barcode Código barras	8 424835 006990	8 424835 007003	8 424835 007010	8 424835 007027	8 424835 007034



**Casco**  
Helmet  
Capacete

**HDPE**  
HDPE  
HDPE

**Estabilizador rayos ultravioleta**  
Ultraviolet rays stabilizer  
Estabilizador raios ultravioleta

**Resistente a la perforación**  
Penetration resistance  
Resistente à perfuração

**Ajuste del arnés**  
Harness adjustment  
Ajuste do arnês



<b>Referencia</b> Item Referência	<b>WK100180</b> 20 / 001-004.900	<b>WK100400</b> 20 / 001-004.900	<b>WK100410</b> 20 / 001-004.900
<b>Color</b> Colour Cor	○ BLANCO WHITE BRANCO	● AMARILLO YELLOW AMARELO	● AZUL BLUE AZUL
<b>Absorción impactos</b> Shock absorption Absorção impactos	≤ 5 kN	≤ 5 kN	≤ 5 kN
<b>Resistencia llamas</b> Flame resistance Resistência chamas	≥ 5 S	≥ 5 S	≥ 5 S
<b>Resistencia temperatura</b> Temperature resistance Resistência temperatura	-10-50° C	-10-50° C	-10-50° C
<b>Talla</b> Size Tamanho	52-60 CM	52-60 CM	52-60 CM
<b>Código barras</b> Barcode Código barras	8 424835 006150	8 424835 001544	8 424835 001551





## Bolsa herramientas

### Tool bag

Saco ferramentas

**Poliéster 600D**  
600D polyester  
Poliéster 600D

**Fondo duro polietileno**  
Polyethylene hard bottom  
Fundo duro polietileno

**Incluye 23 bolsillos**  
Includes 23 pockets  
Inclui 23 bolsos

**Incluye correa de uso**  
Includes usage belt  
Inclui correia de uso



Referencia Item Referência	<b>WK100720</b> 6 / 001-020.800
Largo Length Comprimento	500 MM
Ancho Width Largura	250 MM
Alto Height Alto	315 MM
Código barras Barcode Código barras	 8 424835 008710

## Bolsa-cubo herramientas abierta

### Open tool bag-bucket

Saco-balde ferramentas aberto

**Poliéster 600D**  
600D polyester  
Poliéster 600D

**Fondo duro polietileno**  
Polyethylene hard bottom  
Fundo duro polietileno

**Incluye 15 bolsillos y 30 sujeciones**  
Includes 15 pockets and 30 fasteners  
Inclui 15 bolsos e 30 fixações

**Incluye correa de uso**  
Includes usage belt  
Inclui correia de uso



Referencia Item Referência	<b>WK100740</b> 4 / 001-025.800
Largo Length Comprimento	260 MM
Ancho Width Largura	260 MM
Alto Height Alto	300 MM
Código barras Barcode Código barras	 8 424835 008727

## Bolsa herramientas abierta

### Open tool bag

Saco ferramentas aberto

**Poliéster 600D**  
600D polyester  
Poliéster 600D

**Fondo duro polietileno**  
Polyethylene hard bottom  
Fundo duro polietileno

**Incluye 13 bolsillos y 18 sujeciones**  
Includes 13 pockets and 18 fasteners  
Inclui 13 bolsos e 18 fixações

**Incluye correa de uso**  
Includes usage belt  
Inclui correia de uso



Referencia Item Referência	<b>WK101000</b> 6 / 001-025.800
Largo Length Comprimento	500 MM
Ancho Width Largura	250 MM
Alto Height Alto	350 MM
Código barras Barcode Código barras	 8 424835 008734

## Cartuchera herramientas

### Tool pouch

Cartucheira ferramentas

**Poliéster 600D**  
600D polyester  
Poliéster 600D

**Incluye 8 bolsillos y 1 porta-martillo**  
Includes 8 pockets and 1 hammer-holder  
Inclui 8 bolsos e 1 porta-martelo

**Incluye cinturón**  
Includes belt  
Inclui cinto



Referencia Item Referência	<b>WK101260</b> 10 / 001-004.900
Largo Length Comprimento	250 MM
Alto Height Alto	330 MM
Código barras Barcode Código barras	 8 424835 008741

**Gafas**  
Glasses  
Óculos

**Lentes policarbonato**  
Polycarbonate lenses  
Lentes policarbonato

**Patillas policarbonato**  
Polycarbonate side-pieces  
Hastes policarbonato



Referencia Item Referência	<b>WK100820</b> 100 / 010-001.100
Protección impactos Impact protection Proteção impactos	F
Protección anti-vaño Anti-fog protection Proteção anti-bafo	N
Absorción ultravioleta Ultraviolet absorption Absorção ultravioleta	<365 NM
Clase óptica Optical class Classe ótica	1
Código barras Barcode Código barras	8 424835 004187



**Gafas**  
Glasses  
Óculos

**Lentes policarbonato**  
Polycarbonate lenses  
Lentes policarbonato

**Patillas nylon**  
Nylon side-pieces  
Hastes nylon



Referencia Item Referência	<b>WK101550</b> 100 / 010-001.100
Protección impactos Impact protection Proteção impactos	F
Protección anti-vaño Anti-fog protection Proteção anti-bafo	N
Absorción ultravioleta Ultraviolet absorption Absorção ultravioleta	<365 NM
Clase óptica Optical class Classe ótica	1
Código barras Barcode Código barras	8 424835 004194



**Gafas**  
Goggles  
Óculos

**Lentes policarbonato**  
Polycarbonate lenses  
Lentes policarbonato

**Montura PVC**  
PVC frame  
Armação PVC

**Banda elástica ajustable**  
Elastic adjustable band  
Banda elástica ajustável

**Sistema ventilación**  
Ventilation system  
Sistema ventilação



Referencia Item Referência	<b>WK100060</b> 50 / 010-001.400
Protección impactos Impact protection Proteção impactos	B
Protección anti-vaño Anti-fog protection Proteção anti-bafo	N
Absorción ultravioleta Ultraviolet absorption Absorção ultravioleta	<365 NM
Clase óptica Optical class Classe ótica	1
Código barras Barcode Código barras	8 424835 002008



**Gafas**  
Glasses  
Óculos

**Lentes policarbonato**  
Polycarbonate lenses  
Lentes policarbonato

**Patillas nylon**  
Nylon side-pieces  
Hastes nylon



Referencia Item Referência	<b>WK100020</b> 100 / 010-001.200
Protección impactos Impact protection Proteção impactos	F
Protección anti-vaño Anti-fog protection Proteção anti-bafo	N
Absorción ultravioleta Ultraviolet absorption Absorção ultravioleta	<365 NM
Clase óptica Optical class Classe ótica	1
Código barras Barcode Código barras	8 424835 002015



**Gafas**  
Glasses  
Óculos

**Lentes policarbonato**  
Polycarbonate lenses  
Lentes policarbonato

**Patillas nylon**  
Nylon side-pieces  
Hastes nylon



Referencia Item Referência	<b>WK100050</b> 100 / 010-001.300
Protección impactos Impact protection Proteção impactos	F
Protección anti-vaño Anti-fog protection Proteção anti-bafo	N
Absorción ultravioleta Ultraviolet absorption Absorção ultravioleta	<365 NM
Clase óptica Optical class Classe ótica	1
Código barras Barcode Código barras	8 424835 000271



**Gafas**  
Goggles  
Óculos

**Lentes policarbonato**  
Polycarbonate lenses  
Lentes policarbonato

**Montura PVC**  
PVC frame  
Armação PVC

**Banda elástica ajustable**  
Elastic adjustable band  
Banda elástica ajustável

**Sistema ventilación**  
Ventilation system  
Sistema ventilação



Referencia Item Referência	<b>WK102710</b> 100 / 001-003.000
Protección impactos Impact protection Proteção impactos	B
Protección anti-vaño Anti-fog protection Proteção anti-bafo	N
Absorción ultravioleta Ultraviolet absorption Absorção ultravioleta	<365 NM
Clase óptica Optical class Classe ótica	1
Código barras Barcode Código barras	8 424835 000295



**Tapón auditivo**  
Hearing earplug  
Tampão auditivo

**Espuma poliuretano**  
Polyurethane foam  
Espuma poliuretano

**Forma cónica**  
Conical shape  
Forma cônica



<b>Referencia</b> Item Referência	<b>WK100260</b> 20 / 010-000.700
<b>Atenuación media</b> Mean attenuation Atenuação média	35 dB
<b>Unidades / Pares</b> Pieces / Pair Unidades / Pares	10 / 5
<b>Código barras</b> Barcode Código barras	8 424835 006471



EN 352-2

**Tapón auditivo**  
Hearing earplug  
Tampão auditivo

**Espuma poliuretano**  
Polyurethane foam  
Espuma poliuretano

**Forma cónica**  
Conical shape  
Forma cônica

**Bolsa por par**  
Bag per pair  
Saco por par



<b>Referencia</b> Item Referência	<b>WK100270</b> 20 / 001-008.500
<b>Atenuación media</b> Mean attenuation Atenuação média	30 dB
<b>Unidades / Pares</b> Pieces / Pair Unidades / Pares	200 / 100
<b>Código barras</b> Barcode Código barras	8 424835 006488



EN 352-2

**Protector auditivo**  
Hearing protector  
Protetor auditivo

**Copas ABS y banda metal/PVC**  
ABS cups and metal/PVC headband  
Copas ABS e banda metal/PVC

**Flexible, extensible y plegable**  
Flexible, extensible and foldable  
Flexível, extensível e dobrável



<b>Referencia</b> Item Referência	<b>WK101300</b> 20 / 001-005.200
<b>Atenuación media</b> Mean attenuation Atenuação média	32 dB
<b>Peso</b> Weight Peso	205 GR
<b>Talla</b> Size Tamanho	M
<b>Código barras</b> Barcode Código barras	8 424835 005825



EN 352-1

**Protector auditivo**  
Hearing protector  
Protetor auditivo

**Copas ABS y banda metal/PVC**  
ABS cups and metal/PVC headband  
Copas ABS e banda metal/PVC

**Flexible y extensible**  
Flexible and extensible  
Flexível e extensível



<b>Referencia</b> Item Referência	<b>WK101620</b> 20 / 001-005.200
<b>Atenuación media</b> Mean attenuation Atenuação média	32 dB
<b>Peso</b> Weight Peso	205 GR
<b>Talla</b> Size Tamanho	M
<b>Código barras</b> Barcode Código barras	8 424835 005900



EN 352-1

**Cinta amarre**  
Cam buckle strap  
Fita amarração

**Cinta poliéster**  
Polyester strap  
Fita poliéster

**Hebilla zinc-aluminio**  
Zinc-aluminium buckle  
Fivela zinc-alumínio



Referencia Item Referência	<b>WK100510</b> 96 / 001-002.100	<b>WK100520</b> 36 / 001-004.600
<b>Limite carga</b> Load limit Limite carga	250 KG (daN)	500 KG (daN)
<b>Largo</b> Length Comprimento	3 M	4 M
<b>Ancho</b> Width Largura	25 MM	35 MM
<b>Unidades</b> Pieces Unidades	2	2
<b>Código barras</b> Barcode Código barras	 8 424835 003135	 8 424835 002947



**Cinta trincaje**  
Ratchet tie down  
Fita amarração

**Cinta poliéster**  
Polyester strap  
Fita poliéster

**Hebilla y gancho acero inoxidable**  
Stainless steel buckle and hook  
Fivela e gancho aço inoxidável



Referencia Item Referência	<b>WK100530</b> 54 / 001-002.400	<b>WK100540</b> 42 / 001-003.500	<b>WK100560</b> 24 / 001-005.200	<b>WK100570</b> 20 / 001-007.700	<b>WK100590</b> 10 / 001-010.900
<b>Limite carga en "u"</b> Load limit in "u" Limite carga em "u"	500 KG (daN)	1000 KG (daN)	2000 KG (daN)	3000 KG (daN)	5000 KG (daN)
<b>Limite carga en "linea"</b> Load limit in "linea" Limite carga em "linha"	250 KG (daN)	500 KG (daN)	1000 KG (daN)	1500 KG (daN)	2500 KG (daN)
<b>Largo</b> Length Comprimento	6 M	6 M	6 M	8 M	10 M
<b>Ancho</b> Width Largura	25 MM	25 MM	35 MM	35 MM	50 MM
<b>Código barras</b> Barcode Código barras	 8 424835 005139	 8 424835 005832	 8 424835 005894	 8 424835 006600	 8 424835 006594



**Protector puerta**  
Door protector  
Protetor porta

**Incluye protector y cremallera**  
Includes protector and zipper  
Inclui protetor e zipper

**Impermeable y reutilizable**  
Waterproof and re-usable  
Impermeável e reutilizável



Referencia Item Referència	<b>WK100070</b> 10 / 001-004.200
Alto Height Alto	2.2 M
Ancho Width Largura	1.2 M
Grosor Thickness Grossura	100 GR/M <sup>2</sup>
Código barras Barcode Código barras	 8 424835 005771

**Cubretodo plástico**  
Plastic drop sheet  
Covertura plástica

**Polietileno**  
Polyethylene  
Polietileno

**Impermeable**  
Waterproof  
Impermeável



Referencia Item Referència	<b>WK100830</b> 80 / 010-000.400	<b>WK100840</b> 50 / 010-000.550	<b>WK100860</b> 30 / 010-001.100	<b>WK100870</b> 20 / 010-001.600
Alto Height Alto	5 M	5 M	5 M	5 M
Ancho Width Largura	4 M	4 M	4 M	4 M
Grosor Thickness Grossura	7 μm	10 μm	20 μm	30 μm
Código barras Barcode Código barras	 8 424835 007478	 8 424835 007485	 8 424835 007508	 8 424835 007515

**Lona**  
Tarpaulin  
Lona

**Polietileno**  
Polyethylene  
Polietileno

**Impermeable y reutilizable**  
Waterproof and re-usable  
Impermeável e reutilizável

**Esquinas reforzadas**  
Reinforced corners  
Esquinas reforçadas

**Bicolor**  
Two coloured  
Bicolor



Referencia Item Referència	<b>WK100210</b> 20 / 001-002.700	<b>WK100220</b> 14 / 001-004.800	<b>WK100230</b> 8 / 001-008.500	<b>WK100240</b> 4 / 001-016.500	<b>WK100250</b> 2 / 001-032.700
Alto Height Alto	3 M	4 M	6 M	8 M	12 M
Ancho Width Largura	2 M	3 M	4 M	6 M	8 M
Grosor Thickness Grossura	100 GR/M <sup>2</sup>	100 GR/M <sup>2</sup>	100 GR/M <sup>2</sup>	100 GR/M <sup>2</sup>	100 GR/M <sup>2</sup>
Código barras Barcode Código barras	 8 424835 006204	 8 424835 006211	 8 424835 006228	 8 424835 006235	 8 424835 006242

**Cubretodo plástico**  
Plastic drop sheet  
Covertura plástica

**Polietileno**  
Polyethylene  
Polietileno

**Impermeable**  
Waterproof  
Impermeável



Referencia Item Referència	<b>WK100880</b> 16 / 006-002.100	<b>WK100890</b> 12 / 006-002.800
Largo Length Comprimento	50 M	50 M
Ancho Width Largura	2 M	2 M
Grosor Thickness Grossura	7 μm	10 μm
Código barras Barcode Código barras	 8 424835 007522	 8 424835 007539



**Cinta repara grietas**  
Crack repair tape  
Fita repara fendas

**Malla fibra adhesiva**  
Adhesive mesh fibre  
Malha fibra adesiva



<b>Referencia</b> Item Referência	<b>WK100780</b> 50 / 010-000.700	<b>WK100790</b> 50 / 005-001.300
<b>Largo</b> Length Comprimento	20 M	20 M
<b>Ancho</b> Width Largura	50 MM	100 MM
<b>Grosor</b> Thickness Grossura	0.3 MM	0.3 MM
<b>Número malla</b> Mesh number Número malha	2 X 2 MM	2 X 2 MM
<b>Código barras</b> Barcode Código barras	 8 424835 007843	 8 424835 007850

**Cinta repara grietas**  
Crack repair tape  
Fita repara fendas

**Papel Kraft**  
Kraft paper  
Papéis Kraft



**Adhesivo**  
Adhesive  
Adesivo

<b>Referencia</b> Item Referência	<b>WK100800</b> 50 / 010-000.500	<b>WK100810</b> 50 / 010-000.900
<b>Largo</b> Length Comprimento	10 M	20 M
<b>Ancho</b> Width Largura	50 MM	50 MM
<b>Grosor</b> Thickness Grossura	0.12 MM	0.12 MM
<b>Código barras</b> Barcode Código barras	 8 424835 007836	 8 424835 007867

**Cinta guardavivos**  
Plasterboard corner tape  
Fita canto placa gesso

**Papel Kraft**  
Kraft paper  
Papéis Kraft



**Microperforado**  
Microperforated  
Microperfurado

**Aluminio flexible**  
Flexible aluminium  
Alumínio flexível

<b>Referencia</b> Item Referência	<b>WK101120</b> 010 / 001-005.800
<b>Largo</b> Length Comprimento	30 M
<b>Ancho</b> Width Largura	50 MM
<b>Grosor aluminio</b> Aluminium thickness Grossura alumínio	0.28 MM
<b>Código barras</b> Barcode Código barras	 8 424835 008208



**Cinta seguridad**  
Safety tape  
Fita isolamento

**Poliétileno**  
Polyethylene  
Poliétileno

**No adhesiva**  
Non adhesive  
Não adesiva

**Impresión una cara**  
One side printed  
Impressão uma face



<b>Referencia</b> Item Referência	<b>WK100470</b> 45 / 010-001.600	<b>WK100480</b> 36 / 006-002.300
<b>Color</b> Colour Cor	 ROJO / BLANCO RED / WHITE VERMELHO / BRANCO	 ROJO / BLANCO RED / WHITE VERMELHO / BRANCO
<b>Largo</b> Length Comprimento	200 M	200 M
<b>Ancho</b> Width Largura	50 MM	75 MM
<b>Grosor</b> Thickness Grossura	35 µm	35 µm
<b>Código barras</b> Barcode Código barras	 8 424835 007331	 8 424835 007348

**Filtro cubresuelo**  
Floor cover  
Filtro cobre-chão

**Poliéster y algodón**  
Polyester and cotton  
Poliéster e algodão

**Absorbente pinturas y líquidos**  
Paints and liquids absorbent  
Absorvente pinturas e líquidos

**Antideslizante**  
Anti-slip  
Anti-deslizante

**Impermeable y reutilizable**  
Waterproof and re-usable  
Impermeável e reutilizável



<b>Referencia</b> Item Referência	<b>WK102980</b> 24 / 001-002.800	<b>WK102970</b> 10 / 001-005.400	<b>WK102670</b> 6 / 001-010.000
<b>Largo</b> Length Comprimento	5 M	10 M	20 M
<b>Ancho</b> Width Largura	1 M	1 M	1 M
<b>Grosor</b> Thickness Grossura	200 GR/M <sup>2</sup>	200 GR/M <sup>2</sup>	200 GR/M <sup>2</sup>
<b>Código barras</b> Barcode Código barras	 8 424835 006037	 8 424835 003425	 8 424835 002770



**Químicos técnicos**  
Technical chemicals  
Químicos técnicos

**Transformador óxido**  
Rust transformer  
Transformador óxido

**Actúa directamente contra el óxido**  
Acts directly against rust  
Age diretamente contra o óxido

**Fácil de usar, se aplica con brocha, rodillo, pistola o inmersión**  
Easy to use, to be applied by brush, roller, spray or immersion  
Fácil de usar, é aplicado por pincel, rolo, spray ou imersão

**Bajo costo, eficiencia excepcional de cobertura**  
Low cost, exceptional coverage efficiency  
Baixo custo, cobertura eficiência excepcional



<b>Referencia</b> Item Referència	<b>WK200010</b> 24 / 024-002.600	<b>WK200020</b> 24 / 024-003.800	<b>WK200030</b> 12 / 012-006.600	<b>WK200040</b> 12 / 012-011.800
<b>Contenido</b> Contents Contido	125 ML	250 ML	500 ML	1000 ML
<b>Código barras</b> Barcode Código barras				

**Transformador óxido**  
Rust transformer  
Transformador óxido

**Actúa directamente contra el óxido**  
Acts directly against rust  
Age diretamente contra o óxido

**Fácil de usar, se aplica con brocha, rodillo, pistola o inmersión**  
Easy to use, to be applied by brush, roller, spray or immersion  
Fácil de usar, é aplicado por pincel, rolo, spray ou imersão

**Bajo costo, eficiencia excepcional de cobertura**  
Low cost, exceptional coverage efficiency  
Baixo custo, cobertura eficiência excepcional



<b>Referencia</b> Item Referència	<b>WK200060</b> 1 / 001-050.200	<b>WK200070</b> 1 / 001-211.800
<b>Contenido</b> Contents Contido	5 L	25 L
<b>Código barras</b> Barcode Código barras		

**Expositor y surtido**  
Display and assortment  
Expositor e sortimento

**Incluye 7x125 ml, 6x250 ml, 5x500 ml y 4x1000 ml**  
Includes 7x125 ml, 6x250 ml, 5x500 ml and 4x1000 ml  
Inclui 7x125 ml, 6x250 ml, 5x500 ml e 4x1000 ml

**Incluye 30 trípticos**  
Includes 30 leaflets  
Inclui 30 trípticos



<b>Referencia</b> Item Referència	<b>WK200230</b> 1 / 001-129.200
<b>Alto</b> Height Alto	325 MM
<b>Ancho</b> Width Largura	390 MM
<b>Código barras</b> Barcode Código barras	

**Surtido expositor**  
Display assortment  
Sortimento expositor

**Incluye 7x125 ml, 6x250 ml, 5x500 ml y 4x1000 ml**  
Includes 7x125 ml, 6x250 ml, 5x500 ml and 4x1000 ml  
Inclui 7x125 ml, 6x250 ml, 5x500 ml e 4x1000 ml



<b>Referencia</b> Item Referència	<b>WK200240</b> 1 / 001-126.200
<b>Código barras</b> Barcode Código barras	

**Expositor**  
Display  
Expositor

**Incluye 30 trípticos**  
Includes 30 leaflets  
Inclui 30 trípticos



<b>Referencia</b> Item Referència	<b>WK200080</b> 1 / 001-010.000
<b>Alto</b> Height Alto	325 MM
<b>Ancho</b> Width Largura	390 MM
<b>Código barras</b> Barcode Código barras	

**Trípticos**  
Leaflets  
Trípticos



<b>Referencia</b> Item Referència	<b>WK200090</b> 1 / 001-002.500
<b>Unidades</b> Pieces Unidades	30
<b>Código barras</b> Barcode Código barras	

**Observaciones**  
**Remarks**  
Observações

**Se reserva el derecho a  
realizar correcciones sin  
notificación previa  
Diseñado e impreso en España  
Copyright 2019  
Werku Tools SA**

Reserved the right to make  
corrections without prior notice  
Designed and printed in Spain  
Copyright 2019  
Werku Tools SA

Se reserva o direito a realizar  
correções sem notificação prévia  
Desenhado e impresso em Espanha  
Copyright 2019  
Werku Tools SA



Werku Tools SA  
Carretera N-VI km 586  
E-15176 Oleiros - La Coruña  
Spain

T +34 981 648 119  
F +34 981 610 639  
info@werku.com  
www.werku.com